

Dokumentation  
Österreichs Energie und  
Fachverband Gas Wärme  
XML Schema

**ebUtilities – Invoice**

für den elektronischen Austausch von  
Abrechnungsdaten  
für die Versorgungsindustrie

## Inhalt:

1	Einleitung .....	3
1.1	Gegenstand .....	3
1.2	Änderungen .....	3
1.2.1	Änderungen von Version 01.00 auf Version 01.10 .....	3
1.2.2	Änderungen von Version 01.10 auf Version 01.11 .....	4
1.2.3	Änderungen von Version 01.11 auf Version 02.00 .....	4
1.2.4	Korrektur AlphaNumType .....	5
2	Schema Beschreibung .....	6
3	Formatbeschreiber .....	6
3.1	Root Elemente.....	9
3.1.1	Invoice.....	9
3.1.2	Cancellation.....	13
3.2	Elemente .....	17
3.2.1	AddInformation .....	17
3.2.2	AddHeaderInformation .....	18
3.2.3	AdditionalText.....	19
3.2.4	Address.....	20
3.2.5	AdministrativeContact.....	21
3.2.6	BankDetails .....	22
3.2.7	ConsumptionBillingPositions.....	24
3.2.8	ConsumptionHistory .....	33
3.2.9	ConsumptionItem .....	34
3.2.10	ContractPartner .....	38
3.2.11	Custom.....	39
3.2.12	CustomerInfo .....	39
3.2.13	CustomerInfoPosition .....	39
3.2.14	DeliveryAddress.....	40
3.2.15	IndividualBillingPosition .....	41
3.2.16	IndividualItem .....	44
3.2.17	InvoiceRecipient .....	45
3.2.18	Labeling.....	46
3.2.19	MeteringPointInfo.....	47
3.2.20	MeteringPosition .....	48
3.2.21	Name .....	53
3.2.22	NameAddress .....	54
3.2.23	PaymentDetails.....	55
3.2.24	PaymentInfoPosition.....	58
3.2.25	PaymentPosition .....	60
3.2.26	RoutingHeader.....	63
3.2.27	Supplier.....	64
3.2.28	TimeDefinition .....	67
4	Anhang A.....	71
4.1	Dsig:Signatur.....	71
5	Anhang B.....	71
5.1	Produktnummern von Österreichs Energie .....	71
5.2	Produktnummern vom Fachverband Gas Wärme.....	71
6	Anhang C.....	71
6.1	Regeln in der Rechnungslegung zwischen Netzbetreiber und Energielieferant (Strom) .....	71
6.2	Regeln in der Rechnungslegung zwischen Netzbetreiber und Energielieferant (Gas) .....	71

**Versionierung Dokumentation:**

Datum	Doku Vers.	Anmerkung	Autor(en)	Schema Vers.
2007-01-20	0	Erstversion	Franz Fischer	VEOE-Invoice-1.2
2007-02-03	00.90.0	Anpassung auf Änderungen im Schema	Franz Fischer	ebUtilitiesAT-00.90
2007-02-16	00.91.0	Ergänzung in AG Sitzung	Reinhold Hansmann	ebUtilitiesAT-00.92
2007-03-13	01.00.0	Ergänzung in AG Sitzung	Franz Fischer	Invoice 01.00
2007-06-21	01.10.0	Anpassung auf Änderungen im Schema	Franz Fischer / Reinhold Hansmann	Invoice 01.10
2007-11-16	01.11.0	Anpassung auf Änderungen im Schema	Franz Fischer	Invoice 01.11
2011-06-30	02.00.0	Anpassung auf Änderungen im Schema und Klarstellungen in den Erläuterungen	Franz Fischer Herbert Grass Reinhold Hansmann	Invoice 02.00
2011-11-12	02.00.1	Korrektur AlphaNumType	Franz Fischer	Invoice 02.00
2013-08-09	02.00.2	Ergänzung Gas	Herbert Grass	Invoice 02.00

# 1 Einleitung

## 1.1 Gegenstand

Dieses Dokument beschreibt das XML Schema „<http://www.eutilities.at/Invoice/02p00/Invoice.xsd>“

## 1.2 Änderungen

### 1.2.1 Änderungen von Version 01.00 auf Version 01.10

Die Version 01.10 ist nicht zur Version 01.00 kompatibel!!

- Änderung des Namespace von <http://www.eutilities.at/invoice/01p00> auf <http://www.eutilities.at/invoice/01p10>
- Änderung des Attribut SchemaVersion von 01.00 auf 01.10
- Aufnahme der Elemente Supplier, ContractPartner und InvoiceRecipient in das Root Element Cancellation um auch bei einem Storno die entsprechenden Information übermitteln zu können
- Änderung des SimpleType PercentageType von xsd: decimal auf xsd:string mit den erlaubten Werten [0-9]{1,3}\.[0-9]{0,2}|n um mit dem Wert „n“ (no VAT), damit
  - a) nicht steuerbare von umsatzsteuerfrei Positionen unterscheiden zu können und
  - b) Bruttopositionen im Element PaymentPosition abgebildet werden können.
- Erweiterung MeteringUOM, BillingUOM und HistoryUOM um weitere Einheiten
- Änderung des Wertes SDU (Strom Dimensionsumwandlung) des ConversionType auf ADU (Allgemein Dimensionsumwandlung). Änderung des Wertes SDU (Strom Dimensionsumwandlung) des ConversionType auf ADU (Allgemein Dimensionsumwandlung). Erweiterung des ConversionType um weitere Werte für Umrechnungen
- Erweiterung der PaymentDetails und PaymentDetailsInfo um das Element AdditionalText, um Textinformationen zum Zahlungsausgleich übermitteln zu können
- Änderung der Kardinalität des Attribut AddHeaderInformationCode im Element AddHeaderInformation und des Attribut ID im Element AdditionalText von 0...1 auf 1...1
- Änderung der Kardinalität für LocationDescription in DeliveryAddress von 1...1 auf 0...1
- Erweiterung des MeteringMethodType (Ableseart) um den Wert 04 (Ableitung von Vorablesung)

- Erweiterung des `PaymentMethodType` (Zahlart) um den Wert `s3` (Sammelzahlungskonto-Saldenzahlung)
- Erweiterung der Datentypen um `String120`
- Änderung des Datentyp von Element `AddHeaderInformationCode` von `String50` auf `String120`

## 1.2.2 Änderungen von Version 01.10 auf Version 01.11

Die Version 01.11 ist zur Version 01.10 kompatibel!

- Änderung des Namespace von `http://www.eutilities.at/invoice/01p10` auf `http://www.eutilities.at/invoice/01p11`
- Änderung des Attribut `SchemaVersion` von 01.10 auf 01.11
- Änderung des Datentyp des Elements `AdditionalText` von `String50` auf `String120`
- Erweiterung des Root Elemente `AdvancePayment` um das Attribut `LegalInvoiceType` mit der Kardinalität 0...1
- Änderung der Kardinalität des Attribut `LegalInvoiceType` im Root Elemente `Cancellation` von 0...1 auf 1...1
- Änderung des Datentyp `AlphaNumType` von `[-0-9A-Za-z_ äöüÄÖÜß]*` auf `[\-0-9A-Za-z_ äöüÄÖÜß]*`
- Definition eines neuen Datentyp `String80`
- Änderung des Datentyp des Elements `DebitorAccount` von `AlphaNumType35` auf `String80`
- Änderung des Datentyp des Elements `BankName` von `AlphaNumType` auf `String80`
- Änderung des Datentyp des Elements `Description` in `PaymentPosition` und `PaymentInfoPosition` von `AlphaNumType30` auf `String50`
- Änderung der Pattern für `DezimalType`, damit der Dezimalpunkt optional verwendet werden kann.  
Beispiel für Datentyp `DecimalType10_6`: Änderung von `[\-]?[0-9]{1,10}\.[0-9]{0,6}` auf `[\-]?[0-9]{1,10}[\.]?[0-9]{0,6}`
- Klarstellung, dass über das Element `PaymentPosition` mit dem `PaymentPositionQualifier` „FAKT“ die Fakturasumme(n) je Steuersatz abzubilden sind und das optional auch die Abbildung der Fakturasumme(n) je Steuersatz und Sparte möglich ist.

## 1.2.3 Änderungen von Version 01.11 auf Version 02.00

Die Version 2.00 ist zur Version 01.11 nicht kompatibel!

- Änderung des Namespace von `http://www.eutilities.at/invoice/01p11` auf `http://www.eutilities.at/invoice/02p00`
- Änderung des Attribut `SchemaVersion` von 01.11 auf 02.00
- Definiton neuer Datentyp `LabelValueType` `value="[0-9]{1,3}[\.]?[0-9]{0,7}"`
- Änderung des Datentyp `AlphaNumType` von `[-0-9A-Za-z_ äöüÄÖÜß]*` auf `[\-0-9A-Za-z_ äöüÄÖÜß@.]*`
- `UOMType` um die Werte `BM3H...Betriebskubikmeter pro Stunde`, `NM3H...Normkubikmeter pro Stunde` und `KWHH...Kilowattstunde pro Stunde` **erweitert**
- RootElement `AdvancePayment` und Element `PaymentDetailsInfo` **gelöscht**
- Im Element `PaymentInfoPosition` den `Fakturainfopositionsqualifier` `TZBD` **gelöscht**
- Änderung des Datentyp des Elements `VATAmount` von `DecimalType10_6` auf `DecimalType10_2`
- Erweiterung des Root Element `PaymentDetails` um das Attribut `CollectiveInvoiceNumber` mit der Kardinalität 0...1 und Datentyp `AlphaNumType` max. 20 Stellen
- Änderung des Datentyp des Elements `LabelPosition/LabelValue` in `Labeling` von `PercentageType` auf `LabelValueType`
- Änderung der Kardinalität des Elements `AdditionalText` in `IndividualBillingPosition` und `ConsumptionBillingPositions` von 0...1 auf 0...\*
- Änderung des Datentyp des Elements `ProductCodeType` in `IndividualBillingPosition` und `ConsumptionBillingPositions` von `xsd:token` auf `AlphaNumType` max. 3 Stellen

- Erweiterung des Root Elements `Cancellation` um die Elemente `PaymentPosition` und `PaymentInfoPosition` und Änderung der Kardinalität der `InvoiceNumber` von 0..1 auf 1..1
- Im Attribut `DocumentType` im Element `Cancellation` die Enumeration 130.... `Abschlagsinfo` gelöscht
- Klarstellung, dass bei Versendung Storno verpflichtend eine Rechnungsnummer zu senden ist
- Bei Element `AdministrativeContact` Änderung der Kardinalität des Element `Email` auf optional
- Erweiterung des Element `AdministrativeContact` um das Element `Internet` und das Attribut `ContactType`
- Änderung des Typ des Element `AdditionalText` von `String120` auf `String500`
- Änderung der Kardinalität Elemente `BankCode` und `BankAccountNo` im Type `AccountType` auf optional
- Neue Elemente `CustomerInfo` und `CustomerInfoPosition` zur Übermittlung von Kundeninformationen
- Ergänzung des Root Element `Invoice` um des Element `CustomerInfo`
- Änderung aller Datentypen `xsd:token` auf `xsd:string`
- Erweiterung der Felder `MessageAdress`, `Email` und `Internet` auf 120 Stellen `xsd:string`
- Unstimmigkeiten bei den Kardinalitäten zwischen Dokumentation und tatsächlicher Abbildung im Schema wurden durch Änderung der Dokumentation bereinigt:
  - Im Element `IndividualBillingPosition` das Element `BillingUOM` optional
  - Im Element `Labeling` sind die Attribute `LabelKind` und `LabelUOM` optional und im Element `LabelPosition` ist das Attribut `EnergySouceType` optional
  - Im Element `MeteringPointInfo` ist das Attribut `MeteringPointCount` optional
  - Im Element `PaymentDetails` ist das Element `PaymentReference` verpflichtend
  - Im Element `RoutingHeader` ist das Element `MessageNumber` verpflichtend
  - Im Element `ConsumtionItem` hat das Element `AddInformation` die Kardinalität 0..\*
  - Im Element `Labeling` hat das Element `AddInformation` die Kardinalität 0..\*
- Unstimmigkeit bei Formatbeschreibern wurden angepasst:
  - Änderung Dokumentation für `IBANType` von `[0-9A-Za-z]*` auf `[0-9A-Z]*`
  - Äbderung Dokumentation für `VATNumber` von max. 20 Stellen auf max. 14 Stellen
  - Änderung Schema für `PlaceOfJurisdiction` auf max. 40 Stellen
- Formatbeschreibung wurde ergänzt um `AdressTypeType`, `BillingReasonType`, `documentType`, `meteringMethodType`, `paymentMethodType`, `SectorType`, `TimeUnitType`, `UOMTypeLabeling`.

### 1.2.4 Korrektur `AlphaNumType`

- Änderung des Datentyp `AlphaNumType` von `[\-0-9A-Za-z_ äöüÄÖÜß@.]*` auf `[\-0-9A-Za-z_ äöüÄÖÜß@\.\ ]+`

## 2 Schema Beschreibung

Die Schema-Beschreibung wurde anhand der Baumansicht erstellt. Kommen XML Komposit-Elemente im Schema mehrmals vor (wie beispielsweise "Address"), dann werden die Subelemente dieses Elements ganz am Ende der Schema-Beschreibung erklärt um eine doppelte Auflistung zu verhindern und die Lesbarkeit zu erhöhen. Komplexe vielschichtige XML Komposit-Elemente (z.B. werden für das XML Komposit-Element „ConsumtionItem“ die enthaltenen XML Komposit-Elemente extra beschrieben; nicht jedoch für z.B. das XML Komposit-Element „RoutingHeader“) werden auch getrennt dargestellt, um die Lesbarkeit der Dokumentation zu erleichtern.

Die Liste der XML-Elemente und Attribute enthält folgende Angaben:

### Name

Diese Spalte enthält den Namen des XML-Elements/Attributs. Attribute sind mit dem Bezeichner "@" markiert. Beliebige Pfade sind mit dem Bezeichner "\*" markiert.

### Bedeutung

Diese Spalte enthält eine Erklärung zur Verwendung des XML-Elements/Attributs.

### Kardinalität

Diese Spalte enthält die Beschreibung der Kardinalität.

Kardinalität	Bedeutung
0...1	Null oder ein Mal.
0...*	Null oder mehrmals.
1...1	Ein Mal.
1...*	Ein oder mehrere Male.

## 3 Formatbeschreiber

Formatbeschreiber	Erlaubte Zeichen
AdressTypeType	Adresstyp (Werteliste): ECNumber Other
AlphaNumType	[\-0-9A-Za-z_ äöüÄÖÜß@\.\.]+  Ziffern, Buchstaben, Umlaute, scharfes S, Unterstrich und Leerraum, @, Punkt
BICType	[0-9A-Za-z]{8}([0-9A-Za-z]{3})?  Ziffern und Großbuchstaben 8 oder 11 Stellen gemäß ISO 9362
BillingReasonType	Abrechnungsgrund (Werteliste): 01 .....Turnusabrechnung 02 .....Zwischenabrechnung 03 .....Schlußrechnung/Endabrechnung 04 .....Nachberechnung 06 .....manuelle Abrechnung 09 .....Anpassungsstorno
CountryCodeType	Country Codes gemäß ISO 3166-1
CurrencyType	Ein Währungscode gemäß ISO 4217 derzeit nur "EUR" erlaubt
DecimalType5_6	-99999.99999 Dezimalzahl im Format xsd:decimal mit 5 Stellen vor und 4 Stellen nach dem Dezimalpunkt. Bei negativen Werten wird ein Minuszeichen (-) vorangestellt

<b>Formatbeschreiber</b>	<b>Erlaubte Zeichen</b>
DecimalType10_2	-9999999999.99 Dezimalzahl im Format xsd:decimal mit 10 Stellen vor und 2 Stellen nach dem Dezimalpunkt. Bei negativen Werten wird ein Minuszeichen (-) vorangestellt
DecimalType10_6	-9999999999.999999 Dezimalzahl im Format xsd:decimal mit 10 Stellen vor und 6 Stellen nach dem Dezimalpunkt. Bei negativen Werten wird ein Minuszeichen (-) vorangestellt
DecimalType13_7	-9999999999999.9999999 Dezimalzahl im Format xsd:decimal mit 13 Stellen vor und 7 Stellen nach dem Dezimalpunkt. Bei negativen Werten wird ein Minuszeichen (-) vorangestellt
documentType	Rechnungsart (Werteliste): 81 .....Storno Abrechnung 82 .....Abrechnung 83 .....Storno Teilbetrag 386.....Teilbetragsrechnung
IBANType	[0-9A-Z]*  Ziffern und Großbuchstaben ISO 13616 und EBS-Standard (European Banking Standard): max. 34 Stellen
LabelValueType	value="[0-9]{1,3}[\.\.]?[0-9]{0,7}"
meteringMethodType	Ableseart (Werteliste): 01 .....durch EVU 02 .....durch Kunde 03 .....Berechnung 04 .....Ableitung von Vorablesung
paymentMethodType	Zahlart (Werteliste): A1 .....Abbuchung E1 .....Einzug U1 .....Überweisung K1 .....Kontoanweisung P1 .....Postanweisung S1 .....Übertrag S2 .....Ausbuchung S3 .....Sammelzahlungskonto-Saldenzahlung
PercentageType	[0-9]{1,3}\.[0-9]{0,2} n  Xsd:string, der die Dezimalzahl mit 3 Stellen vor dem Dezimalpunkt und 2 Stellen nach dem Dezimalpunkt erlaubt und zusätzlich den Wert „n“ (für „no VAT“) zulässt
SectorType	Sparte (Werteliste): 01 .....Strom 02 .....Gas 03 .....Wasser 04 .....Abwasser 05 .....Wärme 06 .....Abfall 07 .....Telekomm. 08 .....Internet 09 .....Kabel TV 99 .....Sparte Allgemein
TimeUnitType	Zeiteinheit (Werteliste): Day Month Year

<b>Formatbeschreiber</b>	<b>Erlaubte Zeichen</b>
UOMType	Maßeinheit (Werteliste): PROZ .....Prozent CELS .....Grad Celsius PCE.....Anzahl, Stück EUR .....Euro MB.....Megabyte GB.....Gigabyte TB .....Terrabyte MIN .....Minute H.....Stunde TAG .....Tage MON .....Monate KVARH .....kVArh MVARH.....MVArh KWT.....kW MWT .....MW GWT .....GW KWH .....Kilowattstunde MWH.....Megawattstunde GWH .....Gigawattstunde LE.....Leistungseinheit M2.....Quadratmeter M3.....Kubikmeter BM3.....Betriebskubikmeter NM3.....Normkubikmeter BM3H.....Betriebskubikmeter pro Stunde NM3H.....Normkubikmeter pro Stunde KWHH .....Kilowattstunde pro Stunde PAU .....Pauschale
UOMTypeLabeling	Maßeinheit Labeling (Werteliste): %.....Prozent g/kWh.....Gramm pro Kilowattstunde
XML-Komposit	Enthält weitere XML-Elemente
xsd:date	Ein Datum gemäß ISO 8601 im Format "YYYY-MM-DD" bestehend aus vierstelliger Jahreszahl, zweistelliger Monatszahl und zweistelliger Tageszahl. Falls die Monats- oder die Tageszahl des Datums nur einstellig ist, muss diese mit einer führenden Null (0) angegeben werden z.B. 2001-08-07 (7. August 2001)
xsd:dateTime	Zeitstempel Format JJJJ-MM-TT"T"HH:MM:SS ( z. B. 2001-12-17T09:30:47)
xsd:decimal	dezimale Zahlen mit Dezimalpunkt und Vorzeichen keine Leerräume und keine Tausenderpunktierung erlaubt
xsd:integer	{...,-2,-1,0,1,2,...}
xsd:string	Lehrschlag Zeilenumbruch !#\$%&'()*+,-./:;=?@[\\]^_`{ }~ 1234567890 ABCDEFGHIJKLMNOPQRSTUVWXYZ abcdefghijklmnopqrstuvwxyz äöüÄÖÜß



### 3.1 Root Elemente

#### 3.1.1 Invoice

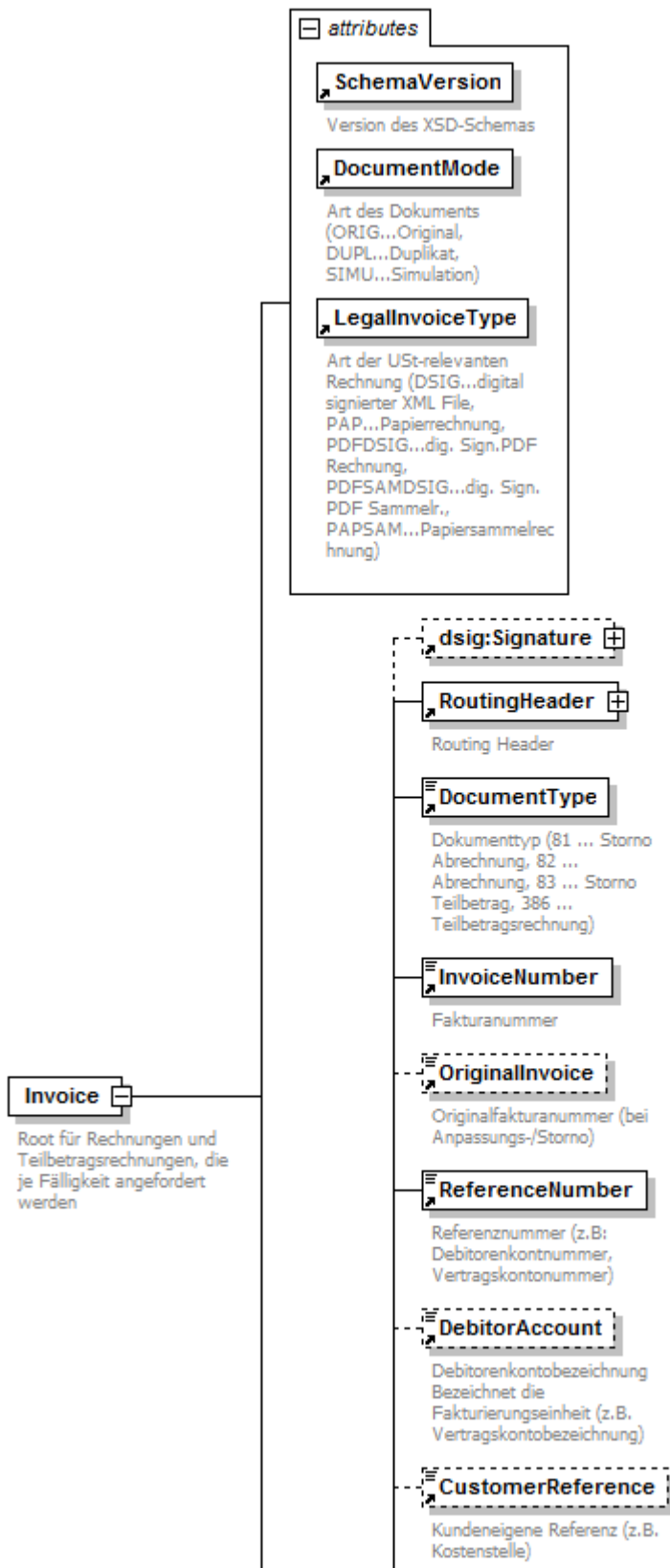

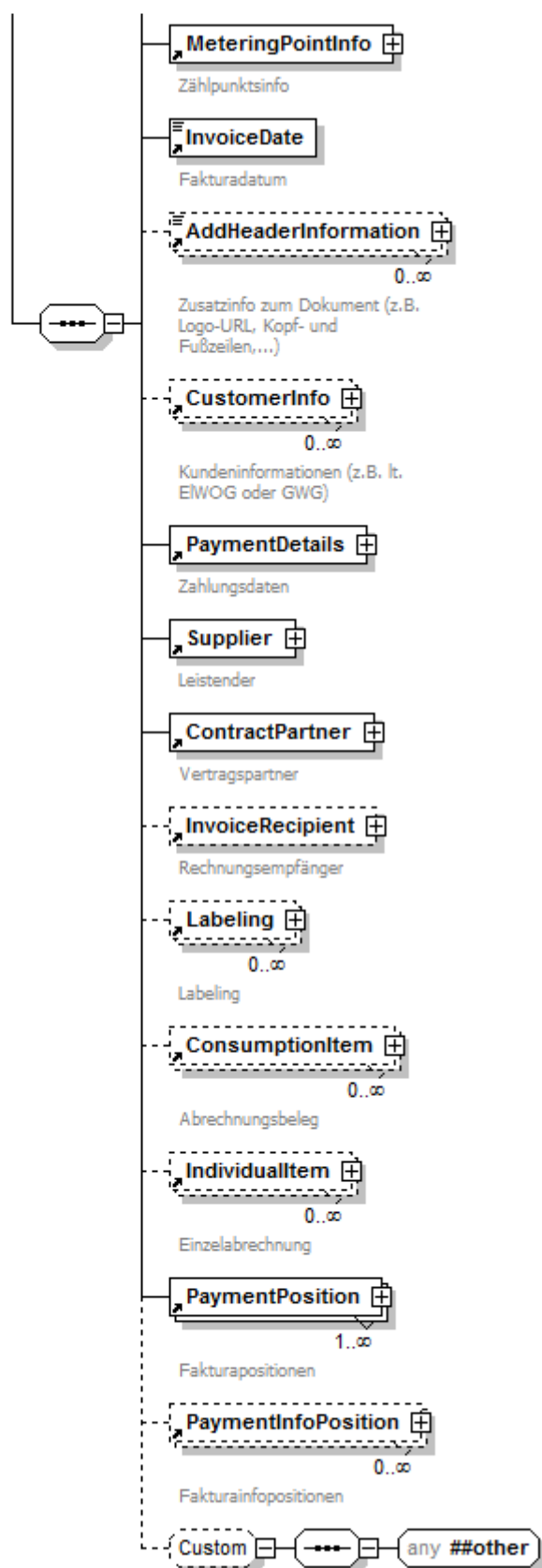

Das Root Element „/Invoice“ wird in der folgenden Tabelle in der Spalte „Name“ nicht dargestellt.

Dieses Schema dient der Übermittlung aller Rechnungen. Auch Teilbetragsrechnungen, die je Fälligkeit angefordert werden, werden mit diesem Schema übermittelt.

Die Stornierung eines „Invoice“-Dokuments erfolgt grundsätzlich mit dem Schema „Cancellation“. Ausgenommen von dieser Regelung ist ein Anpassungsstorno. Dieser wird mit dem Schema „Invoice“ übermittelt.

Name	Bedeutung	Kard.	Format
/@SchemaVersion	Ist immer die Version des Schemas, mit dem die XML Instanz erzeugt wird.  Fixwert „02.00“	1..1	xsd:string
/@DocumentMode	Mit der Eigenschaft „Documentmodus“ wird bekannt gegeben, ob es sich beim Inhalt eines XML File um ein Original, ein Duplikat oder lediglich um eine Simulation handelt.  <u>Enumeration:</u> ORIG ..... Original DUPL ..... Duplikat SIMU ..... Simulation aus einem Testsystem	1..1	xsd:string
/@LegalInvoiceType	Mit der Eigenschaft „LegalInvoiceType“ teilt der Rechnungssteller dem Rechnungsempfänger mit, wie die Rechnung aus Umsatzsteuerrechtlicher Sicht gelegt wird. Wenn der Wert „DSIG“ übermittelt wird, stellt bereits der übermittelte XML File die Rechnung dar. In allen anderen Fällen wird ein zusätzliches Dokument übermittelt.  <u>Enumeration:</u> DSIG ..... digital signierter XML File PAP ..... Papierrechnung PDFDSIG ..... dig. Sign.PDF Rechnung PDFSAMDSIG ... dig. Sign. PDF Sammelr. PAPSAM ..... Papiersammelrechnung	1..1	xsd:string
/dsig:Signature	Signatur	0..1	XML-Komposit <a href="#">Dsig:Signatur</a>
/RoutingHeader	Routing Header	1..1	XML-Komposit <a href="#">RoutingHeader</a>
/DocumentType	Rechnungsart  <u>Enumeration:</u> 81 ..... Storno Abrechnung 82 ..... Abrechnung 83 ..... Storno Teilbetrag 386 ..... Teilbetragsrechnung  Im Root Element „Invoice“ sind für das Element DocumentType die Werte „82“ und „386“ zulässig.	1..1	documentType
/InvoiceNumber	Rechnungsnummer Abrechnung: Fakturanummer Teilbetrag: Fakturanummer oder generierte Nummer, auf die beim Storno referenziert werden kann.	1..1	AlphaNumType max. 20 Stellen
/OriginalInvoice	stornierter Beleg Referenz auf den stornierten Beleg welche als „InvoiceNumber“ übermittelt wurde. Grundsätzlich ist das Storno eines gesamten Rechnungsbelegs mit dem Schema „Cancellation“ zu übermitteln. Des Element „OriginalInvoice“ kommt im Root Element „Invoice“ nur dann vor, wenn es sich um ein Anpassungsstorno handelt.	0..1	AlphaNumType max. 20 Stellen

<b>Name</b>	<b>Bedeutung</b>	<b>Kard.</b>	<b>Format</b>
/ReferenceNumber	Referenznummer wie z.B: die Debitorenkontnummer	1...1	AlphaNumType max. 20 Stellen
/DebitorAccount	Debitorenkontobezeichnung Bezeichnet die Fakturierungseinheit (z.B. Vertragskontobezeichnung)	0...1	xsd:string max. 80 Stellen
/CustomerReference	Kundenreferenznummer  Kundeneigene Referenz (z.B. Kostenstelle)	0...1	AlphaNumType max. 25 Stellen
/MeteringPointInfo	Zählpunktsinfo enthält die Information, für wie viele und für welche Zählpunkte die Rechnung gilt. Diese Informationen müssen im Schema „Invoice“ übermittelt werden, wenn es sich in Abrechnungspositionen in den Elementen „ConsumtionBillingPosition“ und „IndividualBillingPosition“ um Positionen handelt, die einem Zählpunkt zuordenbar sind.	1...1	XML-Komposit <a href="#">MeteringPointInfo</a>
/InvoiceDate	Rechnungsdatum Ausstellungsdatum der Rechnung (nach Umsatzsteuergesetz)	1...1	xsd:date
/AddHeaderInformation	Zusatzinformationen	0...*	XML-Komposit <a href="#">AddHeadInf</a>
/CustomerInfo	Kundeninformationen z.B. lt. EIWOG oder GWG	0...*	XML-Komposit <a href="#">CustomerInfo</a>
/PaymentDetails	Details zur Zahlung	1...1	XML-Komposit <a href="#">PaymentDetails</a>
/Supplier	Leistender	1...1	XML-Komposit <a href="#">Supplier</a>
/ContractPartner	Vertragspartner	1...1	XML-Komposit <a href="#">ContractPartner</a>
/InvoiceRecipient	Rechnungsempfänger	0...1	XML-Komposit <a href="#">InvoiceRecipient</a>
/Labeling	Labeling Alle Label werden auf dieser Ebene definiert. Im Falle eines Produktlabeling kann das Label auf der Ebene des Elements „ConsumptionBillingPosition“ zugeordnet werden	0...*	XML-Komposit <a href="#">Labeling</a>
/ConsumptionItem	Verbrauchsabrechnung alle Leistungen die einem Zählpunkt zuordenbar sind.	0...*	XML-Komposit <a href="#">ConsumptionItem</a>
/IndividualItem	Einzelabrechnung alle Leistungen ungleich einer Verbrauchsabrechnung: Mahnspesen, Ein- bzw. Abschaltkosten , ...	0...*	XML-Komposit <a href="#">IndividualItem</a>
/PaymentPosition	Fakturapositionen in diesem Block dürfen keine erlöswirksamen Positionen abgebildet werden es werden keine Zwischensummen abgebildet	1...*	XML-Komposit <a href="#">PaymentPosition</a>
/PaymentInfoPosition	Fakturainfopositionen	0...*	XML-Komposit <a href="#">PaymentInfoPosition</a>
/Custom	Kundenspezifische Erweiterungen	0...1	XML-Komposit <a href="#">Custom</a>

### 3.1.2 Cancellation

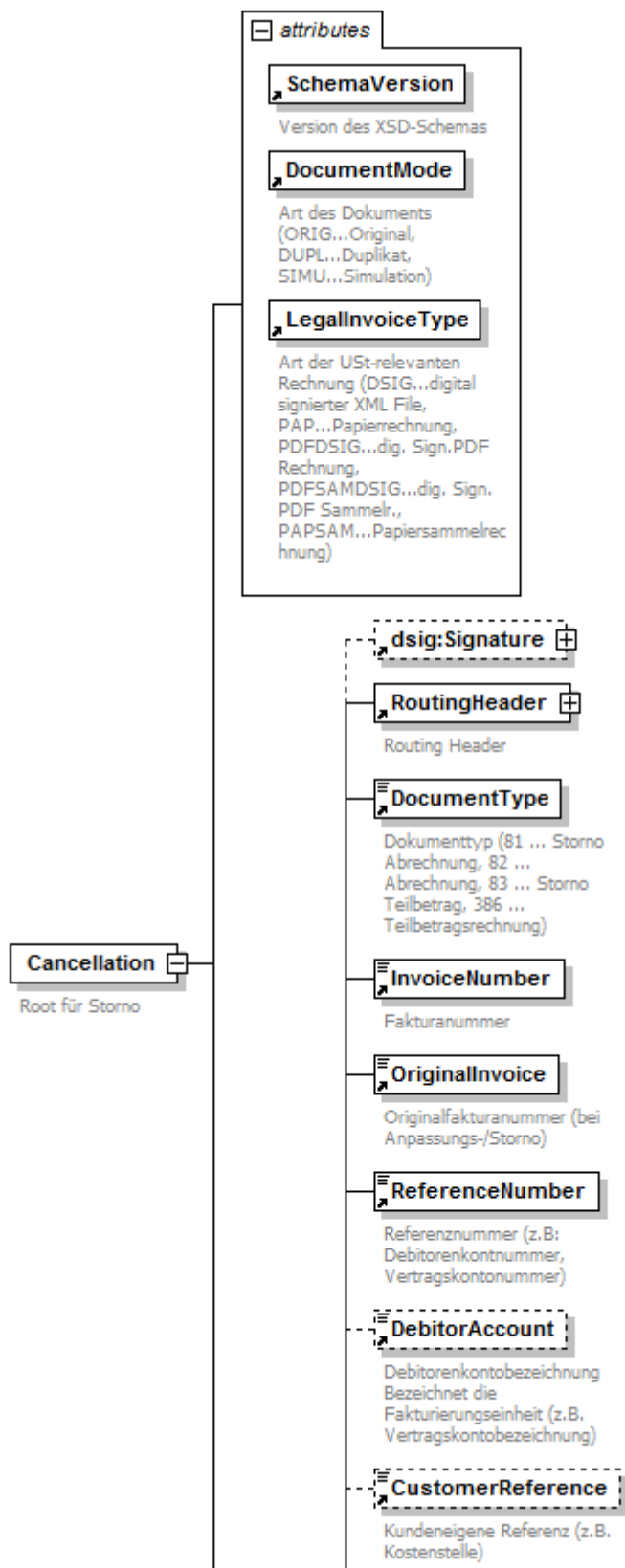

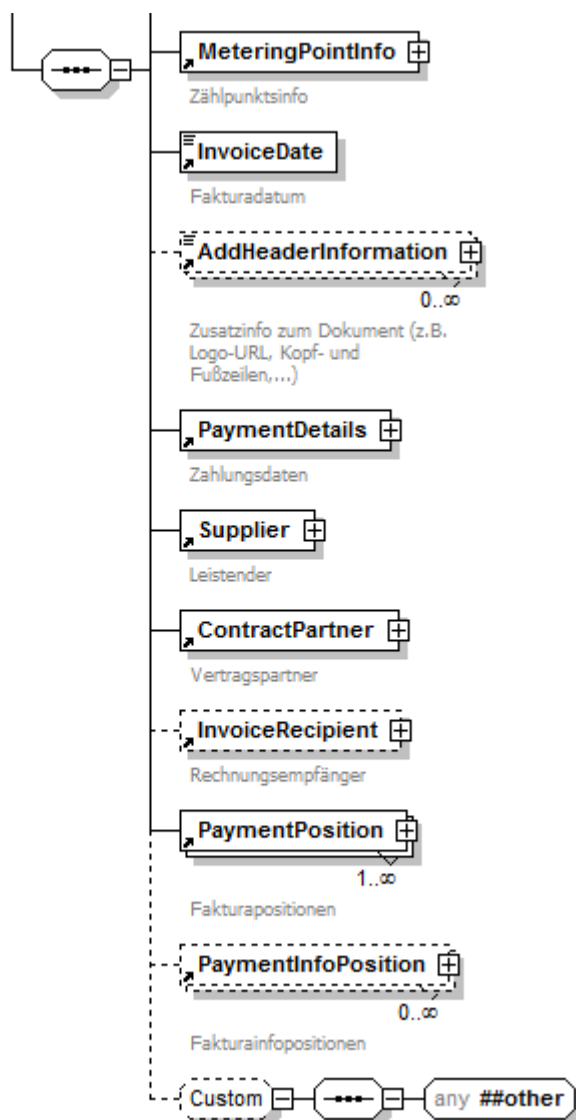

Das Root Element „/Cancellation“ wird in der folgenden Tabelle in der Spalte „Name“ nicht dargestellt.

Mit dem Schema „Cancellation“ wird im Falle eines Stornos einer Rechnung (Invoice) der Stornobelg grundsätzlich übermittelt. Ausgenommen von dieser Regelung ist ein Anpassungstorno. Dieser ist mit dem Schema „Invoice“ zu senden.

Name	Bedeutung	Kard.	Format
/@SchemaVersion	Ist immer die Version des Schemas, mit dem die XML Instanz erzeugt wird.  Fixwert „02.00“	1...1	xsd:string
/@DocumentMode	Mit der Eigenschaft „Documentmodus“ wird bekannt gegeben, ob es sich beim Inhalt eines XML File um ein Original, ein Duplikat oder lediglich um eine Simulation handelt.  <u>Enumeration:</u> ORIG ..... Original DUPL ..... Duplikat SIMU ..... Simulation aus einem Testsystem	1...1	xsd:string
/@LegalInvoiceType	Mit der Eigenschaft „LegalInvoiceType“ teilt der Rechnungssteller dem Rechnungsempfänger mit, wie die Rechnung aus Umsatzsteuerrechtlicher Sicht gelegt wird. Wenn der Wert „DSIG“ übermittelt wird, stellt bereits der übermittelte XML File die Rechnung dar. In allen anderen Fällen wird ein zusätzliches Dokument übermittelt.  <u>Enumeration:</u> DSIG ..... digital signierter XML File PAP ..... Papierrechnung PDFDSIG..... dig. Sign.PDF Rechnung PDFSAMDSIG.... dig. Sign. PDF Sammelr. PAPSAM ..... Papiersammelrechnung	1...1	xsd:string
/dsig:Signature	Signatur	0...1	XML-Komposit <a href="#">Dsig:Signatur</a>
/RoutingHeader	Routing Header	1...1	XML-Komposit <a href="#">RoutingHeader</a>
/DocumentType	Rechnungsart  <u>Enumeration:</u> 81 ..... Storno Abrechnung 82 ..... Abrechnung 83 ..... Storno Teilbetrag 386 ..... Teilbetragsrechnung  Im Root Element „Cancellation“ sind für das Element DocumentType die Werte „81“ und „83“ zulässig	1...1	documentType
/InvoiceNumber	Nummer des Stornobelegs Bei einem Storno ist verpflichtend eine Rechnungsnummer zu senden	1...1	AlphaNumType max. 20 Stellen
/OriginalInvoice	stornierter Beleg Referenz auf den stornierten Beleg welche als „InvoiceNumber“ übermittelt wurde. Grundsätzlich ist das Storno eines gesamten Rechnungsbelegs mit dem Schema „Cancellation“ zu übermitteln.	1...1	AlphaNumType max. 20 Stellen
/ReferenceNumber	Referenznummer wie z.B: die Debitorenkontnummer	1...1	AlphaNumType max. 20 Stellen
/DebitorAccount	Debitorenkontobezeichnung Bezeichnet die Fakturierungseinheit (z.B. Vertragskontobezeichnung)	0...1	xsd:string max. 80 Stellen
/CustomerReference	Kundenreferenznummer Kundeneigene Referenz (z.B. Kostenstelle)	0...1	AlphaNumType max. 25 Stellen

<b>Name</b>	<b>Bedeutung</b>	<b>Kard.</b>	<b>Format</b>
/MeteringPointInfo	Zählpunktsinfo enthält die Information, für wie viele und für welche Zählpunkte die stornierte Rechnung gilt. Diese Informationen müssen im Schema „Cancellation“ übermittelt werden, wenn es sich im stornierten „Invoice“ um eine Rechnung handelte, die einem Zählpunkt zuordenbar war.	1...1	XML-Komposit <a href="#">MeteringPointInfo</a>
/InvoiceDate	Rechnungsdatum Ausstellungsdatum der Rechnungsstorno (nach Umsatzsteuergesetz)	1...1	xsd:date
/AddHeaderInformation	Zusatzinformationen	0...*	XML-Komposit <a href="#">AddHeadInf</a>
/PaymentDetails	Details zur Zahlung	1...1	XML-Komposit <a href="#">PaymentDetails</a>
/Supplier	Leistender	1...1	XML-Komposit <a href="#">Supplier</a>
/ContractPartner	Vertragspartner	1...1	XML-Komposit <a href="#">ContractPartner</a>
/InvoiceRecipient	Rechnungsempfänger	0...1	XML-Komposit <a href="#">InvoiceRecipient</a>
/PaymentPosition	Fakturapositionen in diesem Block dürfen keine erlöswirksamen Positionen abgebildet werden es werden keine Zwischensummen abgebildet	1...*	XML-Komposit <a href="#">PaymentPosition</a>
/PaymentInfoPosition	Fakturainfopositionen	0...*	XML-Komposit <a href="#">PaymentInfoPosition</a>
/Custom	Kundenspezifische Erweiterungen	0...1	XML-Komposit <a href="#">Custom</a>



## 3.2 Elemente

### 3.2.1 AddInformation

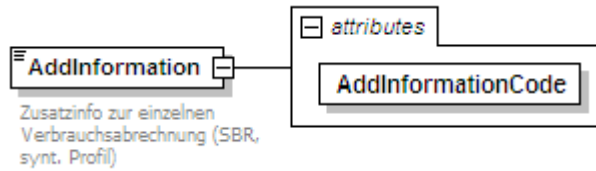

Name	Bedeutung	Kard.	Format
*/AddInformation	Information zum Element „ConsumtionItem“. Da keine Zeitscheiben übermittelt werden, gelten die zu übermittelnden Werte zum Ende der Abrechnungsperiode.		xsd:string max. 25 Stellen
@AddInformationCode	Code für Information (Sparte Strom)  <u>Enumeration:</u> SEB .....Strom Einheit Bezugsrecht SBR .....Strom Erworbenes Bezugsrecht SSP .....Strom synthetisches Profil	1...1	xsd:string

```

<AddInformation AddInformationCode="SSP">H0</AddInformation>
<AddInformation AddInformationCode="SEB">KWT</AddInformation>
<AddInformation AddInformationCode="SBR">3,7</AddInformation>
    
```

### 3.2.2 AddHeaderInformation

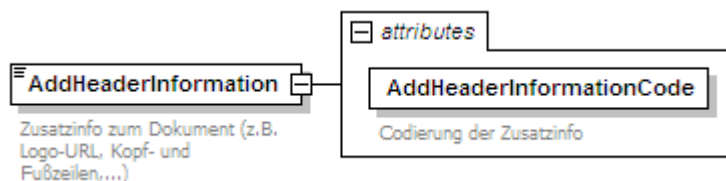

Name	Bedeutung	Kard.	Format
*/AddHeaderInformation	Zusatzinformationen zu einer Rechnung die für die Darstellung mittels eines Style Sheet benötigt werden.		xsd:string max. 120 Stellen
@AddHeaderInformationCode	Code für Zusatzinfo bzw. laufende Nummerierung für die Festlegung der Reihenfolge für den Zusatztext.  <u>Enumeration:</u> DocumentTitle ShortComment LogoURL StyleSheetURL HeaderComment FooterComment LayoutID 001 002 003 004 005 006 007 008 009 010 011 012 013 014 015 016	1...1	xsd:string

<AddHeaderInformation AddHeaderInformationCode="DocumentTitle" >Jahresabrechnung</AddHeaderInformation>  
 <AddHeaderInformation AddHeaderInformationCode="LogoURL" >http://www.vkw-netz.at/logo.jpg</AddHeaderInformation>

### 3.2.3 AdditionalText

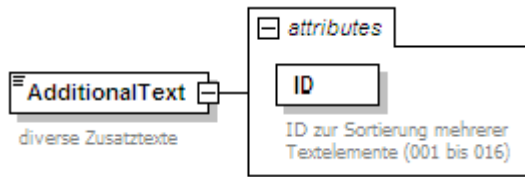

Name	Bedeutung	Kard.	Format
*/AdditionalText	Zusatzinformationen		xsd:string max. 500 Stellen
@ID	ID  Enumeration: 001 002 003 004 005 006 007 008 009 010 011 012 013 014 015 016	1...1	xsd:string

#### **Bsp. Strom:**

```
<AdditionalText ID="001">Zähler Wirk Drehstrom</AdditionalText>
```

#### **Bsp Gas:**

```
<AdditionalText ID="001">Netz, Netzebene 3</AdditionalText>
<AdditionalText ID="002">Gerätenummer: 00000000001238791</AdditionalText>
<AdditionalText ID="003">Preisklasse: G0004</AdditionalText>
```

### 3.2.4 Address

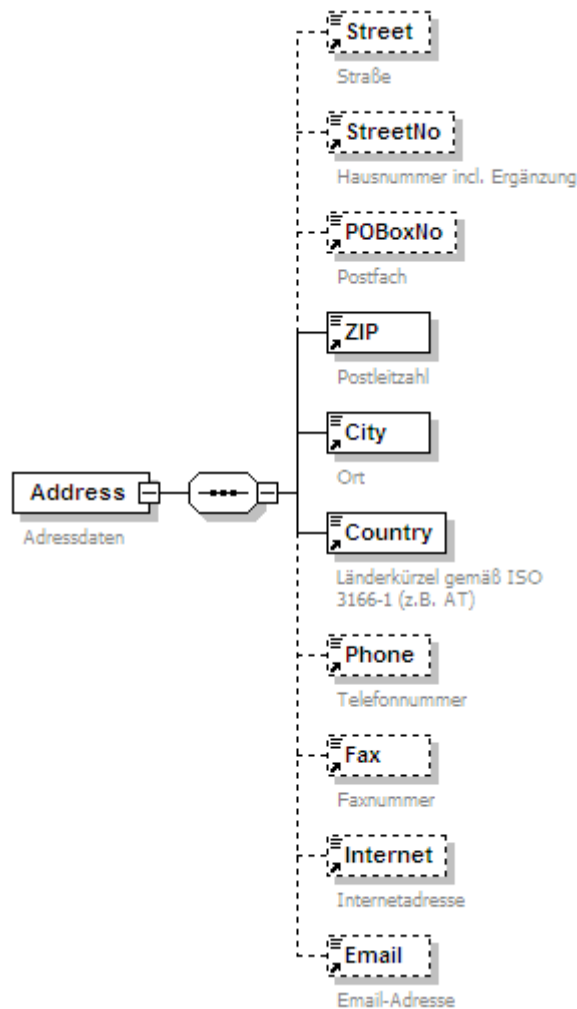

Name	Bedeutung	Kard.	Format
*/Address	Adresse		XML-Komposit
/Street	Straße – sollte der Schreibweise der Statistik Austria entsprechen	0...1	xsd:string max. 60 Stellen
/StreetNo	Hausnummer	0...1	xsd:string max. 20 Stellen
/POBoxNo	Postfach	0...1	xsd:string max. 10 Stellen
/ZIP	PLZ	1...1	xsd:string max. 10 Stellen
/City	Ort – sollte der Schreibweise der Statistik Austria entsprechen	1...1	xsd:string max. 40 Stellen
/Country	Land	1...1	CountryCodeType
/Phone	Telefonnummer	0...1	xsd:string max. 30 Stellen
/Fax	Fax	0...1	xsd:string max. 30 Stellen
/Internet	Internet – entspricht im Regelfall der Homepage	0...1	xsd:string max. 120 Stellen
/Email	e-mail	0...1	xsd:string max. 120 Stellen

```

<Address>
  <Street>Alpenstraße</Street>
  <StreetNo>80</StreetNo>
  <ZIP>5020</ZIP>
  <City>Salzburg</City>
  <Country>AT</Country>
  <Phone>0662/8884</Phone>
  <Fax>0662/8884</Fax>
  <Internet>www.salzburg-ag.at</Internet>
  <Email>service@salzburg-ag.at</Email>
</Address>
    
```

### 3.2.5 AdministrativeContact

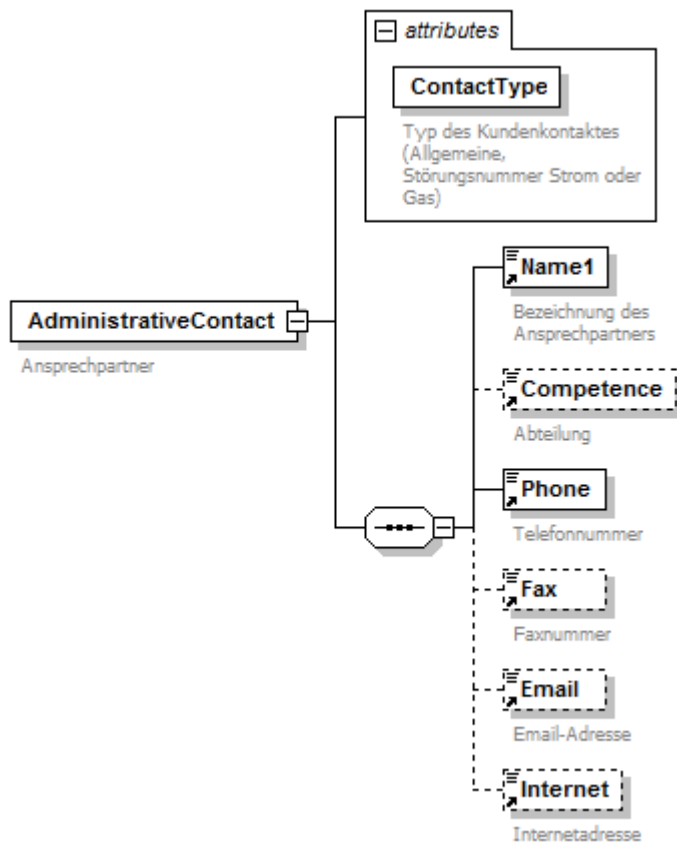

Name	Bedeutung	Kard.	Format
*/AdministrativeContact	Sachbearbeiter - soll die leichtere Auffindung des passenden Ansprechpartners ermöglichen		XML-Komposit
@ContactType	Unterscheidung der Kontaktdaten  Für die Rechnungslegung zwischen Netzbetreibern und Energielieferanten sind die zulässigen Werte im Anhang C zu den Sonstigen Marktregeln Kapitel 7 geregelt!	1...1	xsd:string
/Name1	Name - bei Standardrechnungen i. d. R. Kundenservice	1...1	xsd:string max. 40 Stellen
/Competence	Zuständigkeit - bei Standardrechnungen i. d. R. Kundenservice	0...1	xsd:string max. 40 Stellen
/Phone	Telefonnummer	1...1	xsd:string max. 30 Stellen

Name	Bedeutung	Kard.	Format
/Fax	Fax	0...1	xsd:string max. 30 Stellen
/Email	e-mail – bei Standardrechnungen i. d. R. Kundenservice @....	0...1	xsd:string max. 120 Stellen
/Internet	Internetadresse	0...1	xsd:string max. 120 Stellen

```

<AdministrativeContact ContactType = "Allgemein">
  <Name1>Franz Achleitner</Name1>
  <Competence>Centerleiter Abrechnung</Competence>
  <Phone>0662/8884-1401</Phone>
  <Fax>0662/8884/2905</Fax>
  <Email>franz.achleitner@salzburg-ag.at</Email>
  <Internet>www.salzburg-ag.at</Internet>
</AdministrativeContact>
    
```

### 3.2.6 BankDetails

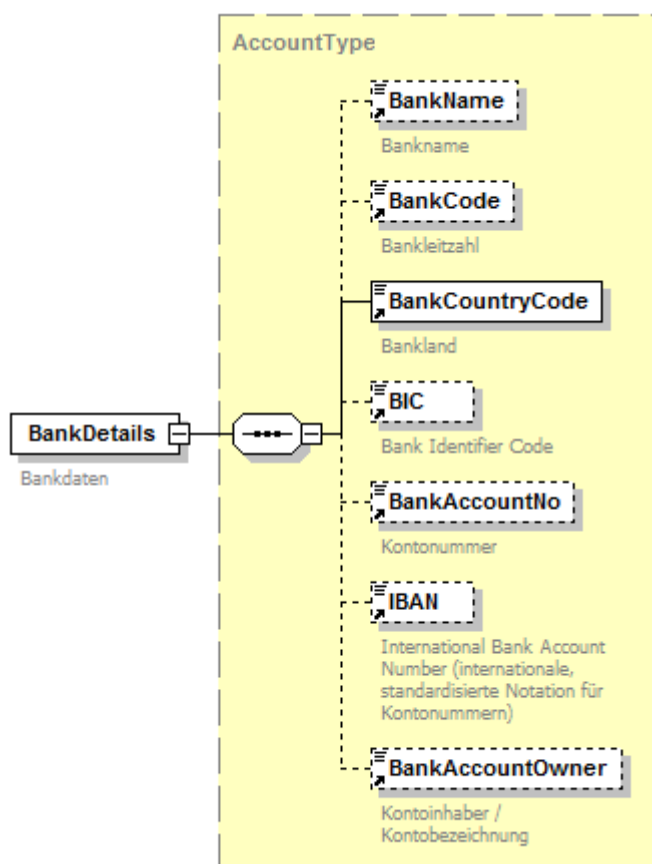

Name	Bedeutung	Kard.	Format
*/BankDetails	Bankverbindung  Es muss entweder IBAN und BIC oder BankCode und BankAccountNo angegeben werden.		XML-Komposit
/BankName	Bankname	0...1	xsd:string max. 80 Stellen
/BankCountryCode	Bankland	1...1	CountryCodeType

Name	Bedeutung	Kard.	Format
/BIC	BIC	0...1	BICType
/IBAN	IBAN	0...1	IBANType
/BankCode	BLZ	0...1	AlphaNumType max. 15 Stellen
/BankAccountNo	Kontonummer	0...1	AlphaNumType max. 20 Stellen
/BankAccountOwner	Kontobezeichnung	0...1	xsd:string

Kontoinformation am Beispiel einer Bankverbindung bei der TIROLER SPARKASSE Bankaktiengesellschaft Innsbruck.

```

<BankDetails>
  <BankName>TIROLER SPARKASSE Bankaktiengesellschaft Innsbruck</BankName>
  <BankCountryCode>AT</BankCountryCode>
  <BIC>SPIHAT22</BIC>
  <IBAN>AT822050300000012345</IBAN>
  <BankCode>20503</BankCode>
  <BankAccountNo>12345</BankAccountNo>
  <BankAccountOwner>Max Muster</BankAccountOwner>
</BankDetails>
    
```

### 3.2.7 ConsumptionBillingPositions

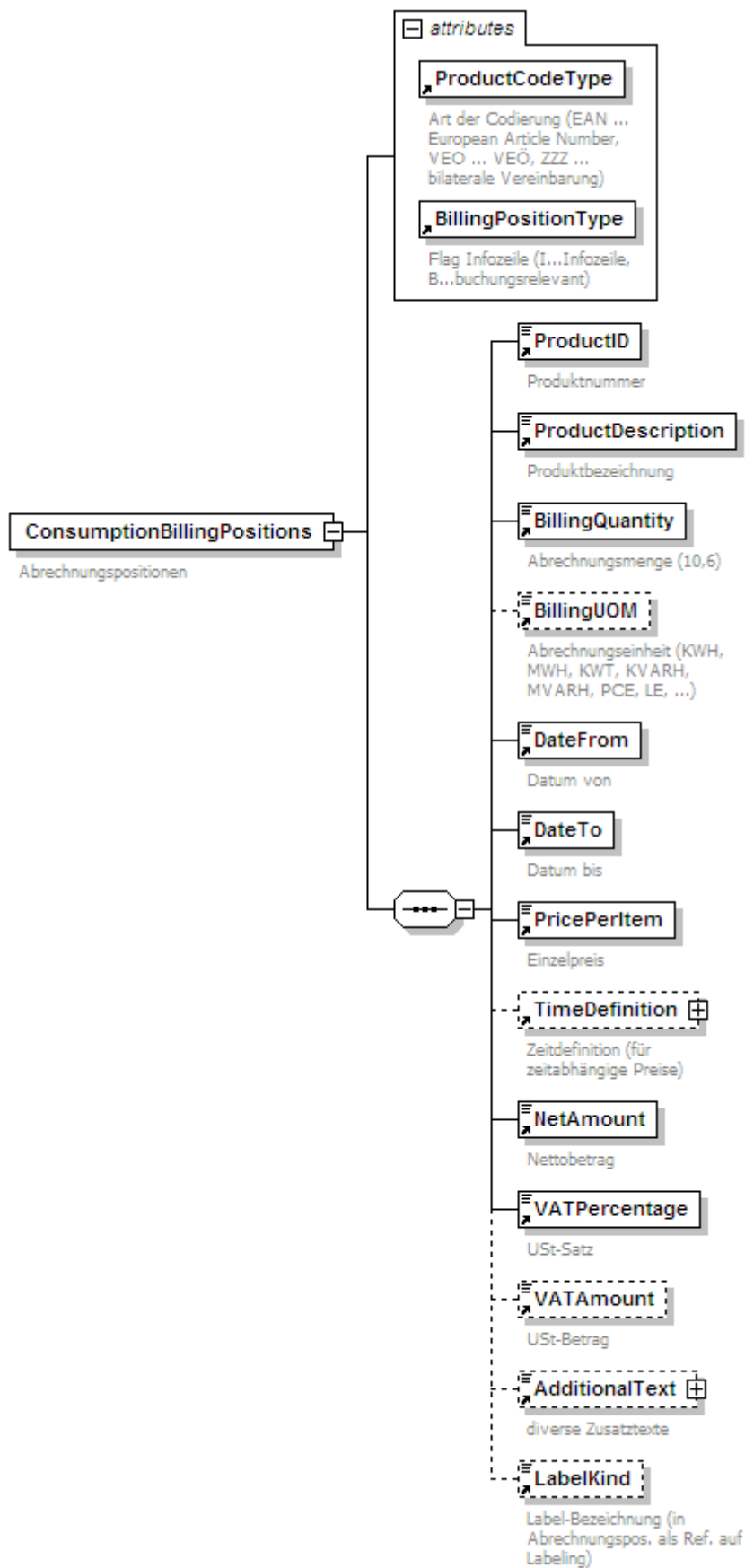



Name	Bedeutung	Kard.	Format
*/ConsumptionBillingPositions	Abrechnungspositionen		XML-Komposit
@ProductCodeType	Codestelle Stelle, die den Produktkatalog pflegt  Für die Rechnungslegung zwischen Netzbetreibern und Energielieferanten sind die zulässigen Werte im Anhang C zu den Sonstigen Marktregeln Kapitel 7 geregelt!	1...1	AlphaNumType max. 3 Stellen
@BillingPositionType	Flag Infozeile  Unterscheidung dient zur Übermittlung von buchungsrelevanten Daten bzw. reinen Infozeilen wie z.B. Zwischenberechnungen, Energiepreise bei ALLIN Tarifen  <u>Enumeration:</u> I.. Infozeile B . Buchungsrelevant / Verrechnungsrelevant	1...1	xsd:string
/ProductID	<a href="#">Produktnummer lt. Produktnummernkatalog</a>	1...1	AlphaNumType max. 14 Stellen
/ProductDescription	Produktbezeichnung muss jedoch nicht mit der Bezeichnung der Produktnummer übereinstimmen	1...1	xsd:string max. 50 Stellen
/BillingQuantity	Abrechnungsmenge	1...1	DecimalType10_6
/BillingUOM	Abrechnungsmaßeinheit  <u>Enumeration:</u> PROZ..... Prozent CELS ..... Grad Celsius PCE ..... Anzahl, Stück EUR..... Euro MB ..... Megabyte GB ..... Gigabyte TB..... Terrabyte MIN..... Minute H ..... Stunde TAG ..... Tage MON..... Monate KVARH ..... kVArh MVARH ..... MVArh KWT..... kW MWT ..... MW GWT..... GW KWH ..... Kilowattstunde MWH ..... Megawattstunde GWH ..... Gigawattstunde LE ..... Leistungseinheit M2 ..... Quadratmeter M3 ..... Kubikmeter BM3 ..... Betriebskubikmeter NM3 ..... Normkubikmeter BM3H .....Betriebskubikm. pro Stunde NM3H .....Normkubikmeter pro Stunde KWHH .....Kilowattstunde pro Stunde PAU.....Pauschale	0...1	UOMType
/DateFrom	Datum von	1...1	xsd:date
/DateTo	Datum bis	1...1	xsd:date

Name	Bedeutung	Kard.	Format
/PricePerItem	Einzelpreis je Einheit bzw. für einen definierten Zeitraum	1...1	DecimalType10_6
/TimeDefinition	Zeitdefinition gilt nur für zeitabhängige Preise	0...1	XML-Komposit <a href="#">TimeDefinition</a>
/NetAmount	Nettobetrag	1...1	DecimalType10_2
/VATPercentage	Umsatzsteuersatz  Bei z.B. 20% USt.: „20“ nicht „0.2“  „0“, wenn umsatzsteuerfreie „n“, wenn nicht steuerbar	1...1	PercentageType
/VATAmount	Umsatzsteuerbetrag falls Umsatzsteuerberechnung auf Positionsebene. Dieses Element darf nur verwendet werden wenn eine generelle Umsatzsteuerberechnung auf Positionsebene erfolgt.	0...1	DecimalType10_2
/AdditionalText	Zusatztext Zusätzliche Beschreibung zu ProductDescription	0...*	XML-Komposit <a href="#">AdditionalText</a>
/LabelKind	Labelbezeichnung es kann für die Darstellung eines Produktlabeling die Referenz auf ein Label im Element „/Invoice/ <a href="#">Labeling</a> “ hergestellt werden	0...1	xsd:string max. 50 Stellen

Anhand einer einfachen Netzrechnung soll der Inhalt der CosumptionBillingPositions dargestellt werden. Die Inhalte der Elemente VATAmount und LabelKind sind in diesem Beispiel nicht gefüllt. Die Beschreibung der TimeDefinition erfolgt im Abschnitt 4.3.28.

Der AdditionalText beim Messpreise könnte natürlich auch im Element ProductDescription abgelegt werden, da die Summierung über alle Messpreiszeilen nur am Formular stattfindet.

### **Musterrechnung Sparte Strom:**

<b>Netzkosten</b>						
Text	Zeitraum		Menge	Preis x in EUR	Nettobetrag = in EUR	USt. %
	von	bis				
Netznutzung Gesamt NE 7	01.01.	-05.11.	586 kWh	0,049000	28,71	20
Netzverlustkosten NE 7	01.01.	-05.11.	586 kWh	0,003000	1,76	20
Grundpreis NE 7	01.01.	-05.11.	309 Tg	8,280000/1J	7,01	20
Messentgelt	01.01.	-05.11.			18,99	20
<b>Summe Stromkosten</b>					<b>56,47</b>	
<b>Gesetzliche Zuschläge</b>						
Text	Zeitraum		Menge	Preis x in EUR	Nettobetrag = in EUR	USt. %
	von	bis				
Elektrizitätsabgabe	01.01.	-05.11.	586 kWh	0,015000	8,79	20
Förderbeitrag Ökostrom Basis	01.01.	-05.11.	11 Mon	1,25 / 1 M	13,75	20
<b>Summe gesetzliche Zuschläge</b>					<b>22,54</b>	
Umsatzsteuer 20 %	01.01.	-05.11.	von EUR	79,01	15,80	
<b>Rechnungssumme</b>					<b>94,81</b>	

```

<ConsumptionBillingPositions BillingPositionType="B" ProductCodeType="VEO">
  <ProductID>1107</ProductID>
  <ProductDescription>Netznutzung Gesamt NE7</ProductDescription>
  <BillingQuantity>586</BillingQuantity>
  <BillingUOM>KWH</BillingUOM>
  <DateFrom>2007-01-01</DateFrom>
  <DateTo>2007-11-05</DateTo>
  <PricePerItem>0.049</PricePerItem>
  <NetAmount>28.71</NetAmount>
  <VATPercentage>20.0</VATPercentage>
</ConsumptionBillingPositions>
<ConsumptionBillingPositions BillingPositionType="B" ProductCodeType="VEO">
  <ProductID>2597</ProductID>
  <ProductDescription>Netzverlustkosten NE7</ProductDescription>
  <BillingQuantity>586</BillingQuantity>
  <BillingUOM>KWH</BillingUOM>
  <DateFrom>2007-01-01</DateFrom>
  <DateTo>2007-11-05</DateTo>
  <PricePerItem>0.003</PricePerItem>
  <NetAmount>1.76</NetAmount>
  <VATPercentage>20.0</VATPercentage>
</ConsumptionBillingPositions>
<ConsumptionBillingPositions BillingPositionType="B" ProductCodeType="VEO">
  <ProductID>1197</ProductID>
  <ProductDescription>Grundpreis NE7</ProductDescription>
  <BillingQuantity>1</BillingQuantity>
  <BillingUOM>PCE</BillingUOM>
  <DateFrom>2007-01-01</DateFrom>
  <DateTo>2007-11-05</DateTo>
  <PricePerItem>8.28</PricePerItem>
  <TimeDefinition PricePerItemTimeUnit="Day" TimeUnitPerTimeShare="Day">
    <TimeBasis>365.0</TimeBasis>
    <TimeShare>309</TimeShare>
  </TimeDefinition>
  <NetAmount>7.01</NetAmount>
  <VATPercentage>20.0</VATPercentage>
</ConsumptionBillingPositions>
<ConsumptionBillingPositions BillingPositionType="B" ProductCodeType="VEO">
  <ProductID>3667</ProductID>
  <ProductDescription>Messentgelt</ProductDescription>
  <BillingQuantity>1</BillingQuantity>
  <BillingUOM>PCE</BillingUOM>
  <DateFrom>2007-01-01</DateFrom>
  <DateTo>2007-11-05</DateTo>
  <PricePerItem>28.56</PricePerItem>
  <TimeDefinition PricePerItemTimeUnit="Month" TimeUnitPerTimeShare="Month">
    <TimeBasis>12.0</TimeBasis>
    <TimeShare>6.5161</TimeShare>
  </TimeDefinition>
  <NetAmount>15.51</NetAmount>
  <VATPercentage>20.0</VATPercentage>
  <AdditionalText ID="001">Zähler Wirk Drehstrom</AdditionalText>
</ConsumptionBillingPositions>
<ConsumptionBillingPositions BillingPositionType="B" ProductCodeType="VEO">
  <ProductID>3667</ProductID>
  <ProductDescription>Messentgelt</ProductDescription>
  <BillingQuantity>1</BillingQuantity>
  <BillingUOM>PCE</BillingUOM>
  <DateFrom>2007-01-01</DateFrom>
  <DateTo>2007-11-05</DateTo>
  <PricePerItem>12.00</PricePerItem>
  <TimeDefinition PricePerItemTimeUnit="Month" TimeUnitPerTimeShare="Month">
    <TimeBasis>12.0</TimeBasis>
    <TimeShare>3.4839</TimeShare>
  </TimeDefinition>
  <NetAmount>3.48</NetAmount>

```

```

    <VATPercentage>20.0</VATPercentage>
    <AdditionalText ID="001">Zähler Wirk Einphase</AdditionalText>
</ConsumptionBillingPositions>
<ConsumptionBillingPositions BillingPositionType="B" ProductCodeType="VEO">
  <ProductID>3690</ProductID>
  <ProductDescription>Elektrizitätsabgabe</ProductDescription>
  <BillingQuantity>586</BillingQuantity>
  <BillingUOM>KWH</BillingUOM>
  <DateFrom>2007-01-01</DateFrom>
  <DateTo>2007-11-05</DateTo>
  <PricePerItem>0.015</PricePerItem>
  <NetAmount>8.79</NetAmount>
  <VATPercentage>20.0</VATPercentage>
</ConsumptionBillingPositions>
<ConsumptionBillingPositions BillingPositionType="B" ProductCodeType="VEO">
  <ProductID>3017</ProductID>
  <ProductDescription>Zählpunktpauschale</ProductDescription>
  <BillingQuantity>1</BillingQuantity>
  <BillingUOM>PCE</BillingUOM>
  <DateFrom>2007-01-01</DateFrom>
  <DateTo>2007-11-05</DateTo>
  <PricePerItem>1.25</PricePerItem>
  <TimeDefinition PricePerItemTimeUnit="Month" TimeUnitPerTimeShare="Month">
    <TimeBasis>1.0</TimeBasis>
    <TimeShare>11</TimeShare>
  </TimeDefinition>
  <NetAmount>13.75</NetAmount>
  <VATPercentage>20.0</VATPercentage>
</ConsumptionBillingPositions>

```

**Musterrechnung Sparte Gas:**

**Berechnung**

Position	Zeitraum	Verrechnungsbasis	Verrechnungspreis	Nettobetrag EUR
Leistungspreis	01.06.2013 - 30.06.2013	30 Tage, 4.816 kW	7,160000 EUR/kWh/Jahr	2.834,18
Netznutzung-Arbeitspreis				
Zone A	01.06.2013 - 30.06.2013	410.959 kWh	0,3031 Cent/kWh	1.245,62
Zone B	01.06.2013 - 30.06.2013	410.959 kWh	0,2445 Cent/kWh	1.004,79
Zone C	01.06.2013 - 30.06.2013	1.562.002 kWh	0,1355 Cent/kWh	2.116,51
Entgelt für Messgerät	01.06.2013 - 30.06.2013	30 Tage	1.252,8000 EUR/Jahr	102,97
	01.06.2013 - 30.06.2013	30 Tage	1.252,8000 EUR/Jahr	102,97
	01.06.2013 - 30.06.2013	30 Tage	1.252,8000 EUR/Jahr	102,97
Entgelt Mengenumwerter	01.06.2013 - 30.06.2013	30 Tage	480,0000 EUR/Jahr	39,45
	01.06.2013 - 30.06.2013	30 Tage	480,0000 EUR/Jahr	39,45
	01.06.2013 - 30.06.2013	30 Tage	480,0000 EUR/Jahr	39,45
Ableseentgelt Fernauslesung	01.06.2013 - 30.06.2013			8,00
Impulsnehmer	01.06.2013 - 30.06.2013			0,89
Lastprofilzähler	01.06.2013 - 30.06.2013			44,38

**Netzkosten 7.681,63**

Erdgasabgabe	01.06.2013 - 30.06.2013	2.383.920 kWh	0,5893 Cent/kWh	14.048,44
--------------	-------------------------	---------------	-----------------	-----------

**Steuern und Abgaben 14.048,44**

```
<ConsumptionBillingPositions BillingPositionType="B" ProductCodeType="FGW">
  <ProductID>2203</ProductID>
  <ProductDescription>Leistungspreis NE3 ohne Staffel</ProductDescription>
  <BillingQuantity>4816.0</BillingQuantity>
  <BillingUOM>KWT</BillingUOM>
  <DateFrom>2013-06-01</DateFrom>
  <DateTo>2013-06-30</DateTo>
  <PricePerItem>7.16</PricePerItem>
  <TimeDefinition TimeUnitPricePerItem="Day" TimeUnitTimeShare="Day">
    <TimeBasis>365</TimeBasis>
    <TimeShare>30</TimeShare>
  </TimeDefinition>
  <NetAmount>2834.18</NetAmount>
  <VATPercentage>20.0</VATPercentage>
</ConsumptionBillingPositions>
<ConsumptionBillingPositions BillingPositionType="B" ProductCodeType="FGW">
  <ProductID>21A3</ProductID>
  <ProductDescription>Arbeitspreis Netznutzung gemessene Leistung NE3 Zone A
</ProductDescription>
  <BillingQuantity>410959.0</BillingQuantity>
  <BillingUOM>KWH</BillingUOM>
  <DateFrom>2013-06-01</DateFrom>
  <DateTo>2013-06-30</DateTo>
  <PricePerItem>0.003031</PricePerItem>
  <NetAmount>1245.62</NetAmount>
  <VATPercentage>20.0</VATPercentage>
</ConsumptionBillingPositions>
<ConsumptionBillingPositions BillingPositionType="B" ProductCodeType="FGW">
  <ProductID>21B3</ProductID>
  <ProductDescription>Arbeitspreis Netznutzung gemessene Leistung NE3 Zone B
</ProductDescription>
  <BillingQuantity>410959.0</BillingQuantity>
  <BillingUOM>KWH</BillingUOM>
  <DateFrom>2013-06-01</DateFrom>
  <DateTo>2013-06-30</DateTo>
  <PricePerItem>0.002445</PricePerItem>
  <NetAmount>1004.79</NetAmount>
  <VATPercentage>20.0</VATPercentage>
</ConsumptionBillingPositions>
```

```

<ConsumptionBillingPositions BillingPositionType="B" ProductCodeType="FGW">
  <ProductID>21C3</ProductID>
  <ProductDescription>Arbeitspreis Netznutzung gemessene Leistung NE3 Zone C
</ProductDescription>
  <BillingQuantity>1562002.0</BillingQuantity>
  <BillingUOM>KWH</BillingUOM>
  <DateFrom>2013-06-01</DateFrom>
  <DateTo>2013-06-30</DateTo>
  <PricePerItem>0.001355</PricePerItem>
  <NetAmount>2116.51</NetAmount>
  <VATPercentage>20.0</VATPercentage>
</ConsumptionBillingPositions>
<ConsumptionBillingPositions BillingPositionType="B" ProductCodeType="FGW">
  <ProductID>3760</ProductID>
  <ProductDescription>Entgelt für Messleistungen</ProductDescription>
  <BillingQuantity>1.0</BillingQuantity>
  <BillingUOM>PCE</BillingUOM>
  <DateFrom>2013-06-01</DateFrom>
  <DateTo>2013-06-30</DateTo>
  <PricePerItem>1252.8</PricePerItem>
  <TimeDefinition TimeUnitPricePerItem="Day" TimeUnitTimeShare="Day">
    <TimeBasis>365</TimeBasis>
    <TimeShare>30</TimeShare>
  </TimeDefinition>
  <NetAmount>102.97</NetAmount>
  <VATPercentage>20.0</VATPercentage>
  <AdditionalText ID="001">Entgelt für Messgerät</AdditionalText>
  <AdditionalText ID="002">Gerätenummer: 000000000000602371</AdditionalText>
  <AdditionalText ID="003">Preisklasse: G1000D</AdditionalText>
</ConsumptionBillingPositions>
<ConsumptionBillingPositions BillingPositionType="B" ProductCodeType="FGW">
  <ProductID>3760</ProductID>
  <ProductDescription>Entgelt für Messleistungen</ProductDescription>
  <BillingQuantity>1.0</BillingQuantity>
  <BillingUOM>PCE</BillingUOM>
  <DateFrom>2013-06-01</DateFrom>
  <DateTo>2013-06-30</DateTo>
  <PricePerItem>1252.8</PricePerItem>
  <TimeDefinition TimeUnitPricePerItem="Day" TimeUnitTimeShare="Day">
    <TimeBasis>365</TimeBasis>
    <TimeShare>30</TimeShare>
  </TimeDefinition>
  <NetAmount>102.97</NetAmount>
  <VATPercentage>20.0</VATPercentage>
  <AdditionalText ID="001">Entgelt für Messgerät</AdditionalText>
  <AdditionalText ID="002">Gerätenummer: 000000000000602372</AdditionalText>
  <AdditionalText ID="003">Preisklasse: G1000D</AdditionalText>
</ConsumptionBillingPositions>
<ConsumptionBillingPositions BillingPositionType="B" ProductCodeType="FGW">
  <ProductID>3760</ProductID>
  <ProductDescription>Entgelt für Messleistungen</ProductDescription>
  <BillingQuantity>1.0</BillingQuantity>
  <BillingUOM>PCE</BillingUOM>
  <DateFrom>2013-06-01</DateFrom>
  <DateTo>2013-06-30</DateTo>
  <PricePerItem>1252.8</PricePerItem>
  <TimeDefinition TimeUnitPricePerItem="Day" TimeUnitTimeShare="Day">
    <TimeBasis>365</TimeBasis>
    <TimeShare>30</TimeShare>
  </TimeDefinition>
  <NetAmount>102.97</NetAmount>
  <VATPercentage>20.0</VATPercentage>
  <AdditionalText ID="001">Entgelt für Messgerät</AdditionalText>
  <AdditionalText ID="002">Gerätenummer: 000000000000602373</AdditionalText>
  <AdditionalText ID="003">Preisklasse: G1000D</AdditionalText>

```

```

</ConsumptionBillingPositions>
<ConsumptionBillingPositions BillingPositionType="B" ProductCodeType="FGW">
  <ProductID>3760</ProductID>
  <ProductDescription>Entgelt für Messleistungen</ProductDescription>
  <BillingQuantity>1.0</BillingQuantity>
  <BillingUOM>PCE</BillingUOM>
  <DateFrom>2013-06-01</DateFrom>
  <DateTo>2013-06-30</DateTo>
  <PricePerItem>480.0</PricePerItem>
  <TimeDefinition TimeUnitPricePerItem="Day" TimeUnitTimeShare="Day">
    <TimeBasis>365</TimeBasis>
    <TimeShare>30</TimeShare>
  </TimeDefinition>
  <NetAmount>39.45</NetAmount>
  <VATPercentage>20.0</VATPercentage>
  <AdditionalText ID="001">Kompaktmengenumwerter ohne LPZ</AdditionalText>
  <AdditionalText ID="002">Gerätenummer: 00000000004005001</AdditionalText>
  <AdditionalText ID="003">Preisklasse: G_KMU</AdditionalText>
</ConsumptionBillingPositions>
<ConsumptionBillingPositions BillingPositionType="B" ProductCodeType="FGW">
  <ProductID>3760</ProductID>
  <ProductDescription>Entgelt für Messleistungen</ProductDescription>
  <BillingQuantity>1.0</BillingQuantity>
  <BillingUOM>PCE</BillingUOM>
  <DateFrom>2013-06-01</DateFrom>
  <DateTo>2013-06-30</DateTo>
  <PricePerItem>480.0</PricePerItem>
  <TimeDefinition TimeUnitPricePerItem="Day" TimeUnitTimeShare="Day">
    <TimeBasis>365</TimeBasis>
    <TimeShare>30</TimeShare>
  </TimeDefinition>
  <NetAmount>39.45</NetAmount>
  <VATPercentage>20.0</VATPercentage>
  <AdditionalText ID="001">Kompaktmengenumwerter ohne LPZ</AdditionalText>
  <AdditionalText ID="002">Gerätenummer: 00000000004005002</AdditionalText>
  <AdditionalText ID="003">Preisklasse: G_KMU</AdditionalText>
</ConsumptionBillingPositions>
<ConsumptionBillingPositions BillingPositionType="B" ProductCodeType="FGW">
  <ProductID>3760</ProductID>
  <ProductDescription>Entgelt für Messleistungen</ProductDescription>
  <BillingQuantity>1.0</BillingQuantity>
  <BillingUOM>PCE</BillingUOM>
  <DateFrom>2013-06-01</DateFrom>
  <DateTo>2013-06-30</DateTo>
  <PricePerItem>480.0</PricePerItem>
  <TimeDefinition TimeUnitPricePerItem="Day" TimeUnitTimeShare="Day">
    <TimeBasis>365</TimeBasis>
    <TimeShare>30</TimeShare>
  </TimeDefinition>
  <NetAmount>39.45</NetAmount>
  <VATPercentage>20.0</VATPercentage>
  <AdditionalText ID="001">Kompaktmengenumwerter ohne LPZ</AdditionalText>
  <AdditionalText ID="002">Gerätenummer: 00000000004005003</AdditionalText>
  <AdditionalText ID="003">Preisklasse: G_KMU</AdditionalText>
</ConsumptionBillingPositions>
<ConsumptionBillingPositions BillingPositionType="B" ProductCodeType="FGW">
  <ProductID>3766</ProductID>
  <ProductDescription>Entgelt für Datenauslesung</ProductDescription>
  <BillingQuantity>1.0</BillingQuantity>
  <BillingUOM>KWH</BillingUOM>
  <DateFrom>2013-06-01</DateFrom>
  <DateTo>2013-06-30</DateTo>
  <PricePerItem>8.0</PricePerItem>
  <NetAmount>8.0</NetAmount>
  <VATPercentage>20.0</VATPercentage>

```

```
</ConsumptionBillingPositions>
<ConsumptionBillingPositions BillingPositionType="B" ProductCodeType="FGW">
  <ProductID>3760</ProductID>
  <ProductDescription>Entgelt für Messleistungen</ProductDescription>
  <BillingQuantity>3.0</BillingQuantity>
  <BillingUOM>PCE</BillingUOM>
  <DateFrom>2013-06-01</DateFrom>
  <DateTo>2013-06-30</DateTo>
  <PricePerItem>3.6</PricePerItem>
  <TimeDefinition TimeUnitPricePerItem="Day" TimeUnitTimeShare="Day">
    <TimeBasis>365</TimeBasis>
    <TimeShare>30</TimeShare>
  </TimeDefinition>
  <NetAmount>0.89</NetAmount>
  <VATPercentage>20.0</VATPercentage>
  <AdditionalText ID="001">Impulsnehmer</AdditionalText>
</ConsumptionBillingPositions>
<ConsumptionBillingPositions BillingPositionType="B" ProductCodeType="FGW">
  <ProductID>3760</ProductID>
  <ProductDescription>Entgelt für Messleistungen</ProductDescription>
  <BillingQuantity>3.0</BillingQuantity>
  <BillingUOM>PCE</BillingUOM>
  <DateFrom>2013-06-01</DateFrom>
  <DateTo>2013-06-30</DateTo>
  <PricePerItem>180.0</PricePerItem>
  <TimeDefinition TimeUnitPricePerItem="Day" TimeUnitTimeShare="Day">
    <TimeBasis>365</TimeBasis>
    <TimeShare>30</TimeShare>
  </TimeDefinition>
  <NetAmount>44.38</NetAmount>
  <VATPercentage>20.0</VATPercentage>
  <AdditionalText ID="001">Lastprofilzähler</AdditionalText>
</ConsumptionBillingPositions>
<ConsumptionBillingPositions BillingPositionType="B" ProductCodeType="FGW">
  <ProductID>3690</ProductID>
  <ProductDescription>Erdgasabgabe</ProductDescription>
  <BillingQuantity>2383920.0</BillingQuantity>
  <BillingUOM>KWH</BillingUOM>
  <DateFrom>2013-06-01</DateFrom>
  <DateTo>2013-06-30</DateTo>
  <PricePerItem>0.005893</PricePerItem>
  <NetAmount>14048.44</NetAmount>
  <VATPercentage>20.0</VATPercentage>
</ConsumptionBillingPositions>
```



### 3.2.8 ConsumptionHistory

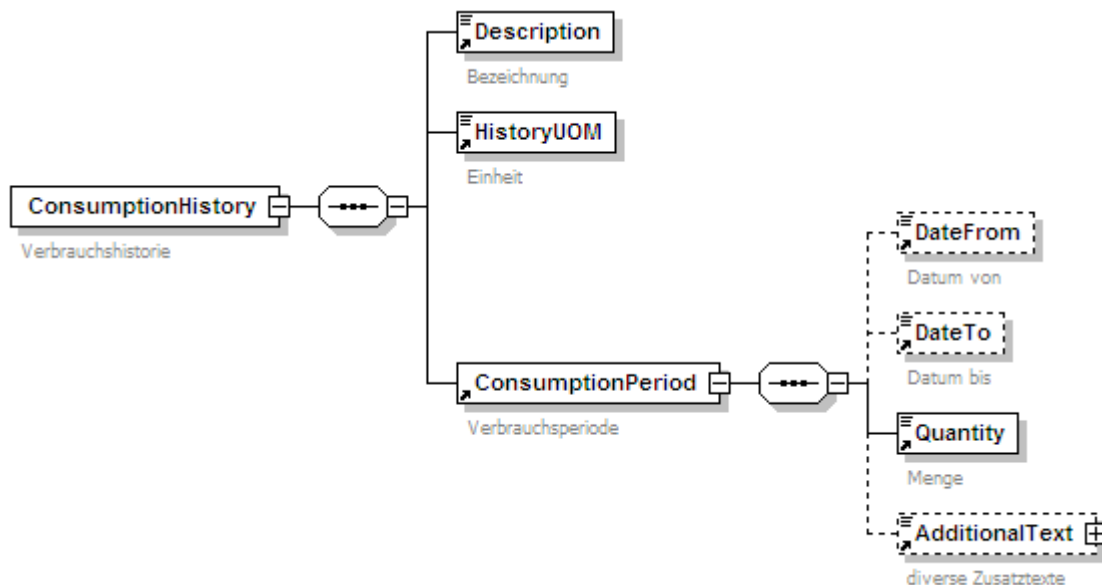

Name	Bedeutung	Kard.	Format
/ConsumptionHistory	Verbrauchshistorie		XML-Komposit
/Description	Bezeichnung	1...1	xsd:string max. 50 Stellen
/HistoryUOM	Einheit	1...1	UOMType
/ConsumptionPeriod	Verbrauchsperiode	1...1	XML-Komposit
/ConsumptionPeriod/DateFrom	Datum von	0...1	xsd:date
/ConsumptionPeriod/DateTo	Datum bis	0...1	xsd:date
/ConsumptionPeriod/Quantity	Menge	1...1	DecimalType10_6
/ConsumptionPeriod /AdditionalText	Zusatztext z.B. Differenz zu Vorperiode, ...	0...1	XML-Komposit <a href="#">AdditionalText</a>

Das angeführte Beispiel zeigt den Verbrauch der Vorperiode in kWh. Ebenso vorhanden ist der optionale Zusatztext, der jegliche textliche Aufbereitung und Information ermöglicht.

```

<ConsumptionHistory>
  <Description>Verbrauch der Vorperiode</Description>
  <HistoryUOM>KWH</HistoryUOM>
  <ConsumptionPeriod>
    <DateFrom>2004-01-10</DateFrom>
    <DateTo>2005-11-21</DateTo>
    <Quantity>2100</Quantity>
    <AdditionalText ID="001">Differenz -1006,2 kWh</AdditionalText>
  </ConsumptionPeriod>
</ConsumptionHistory>
    
```

### 3.2.9 ConsumptionItem

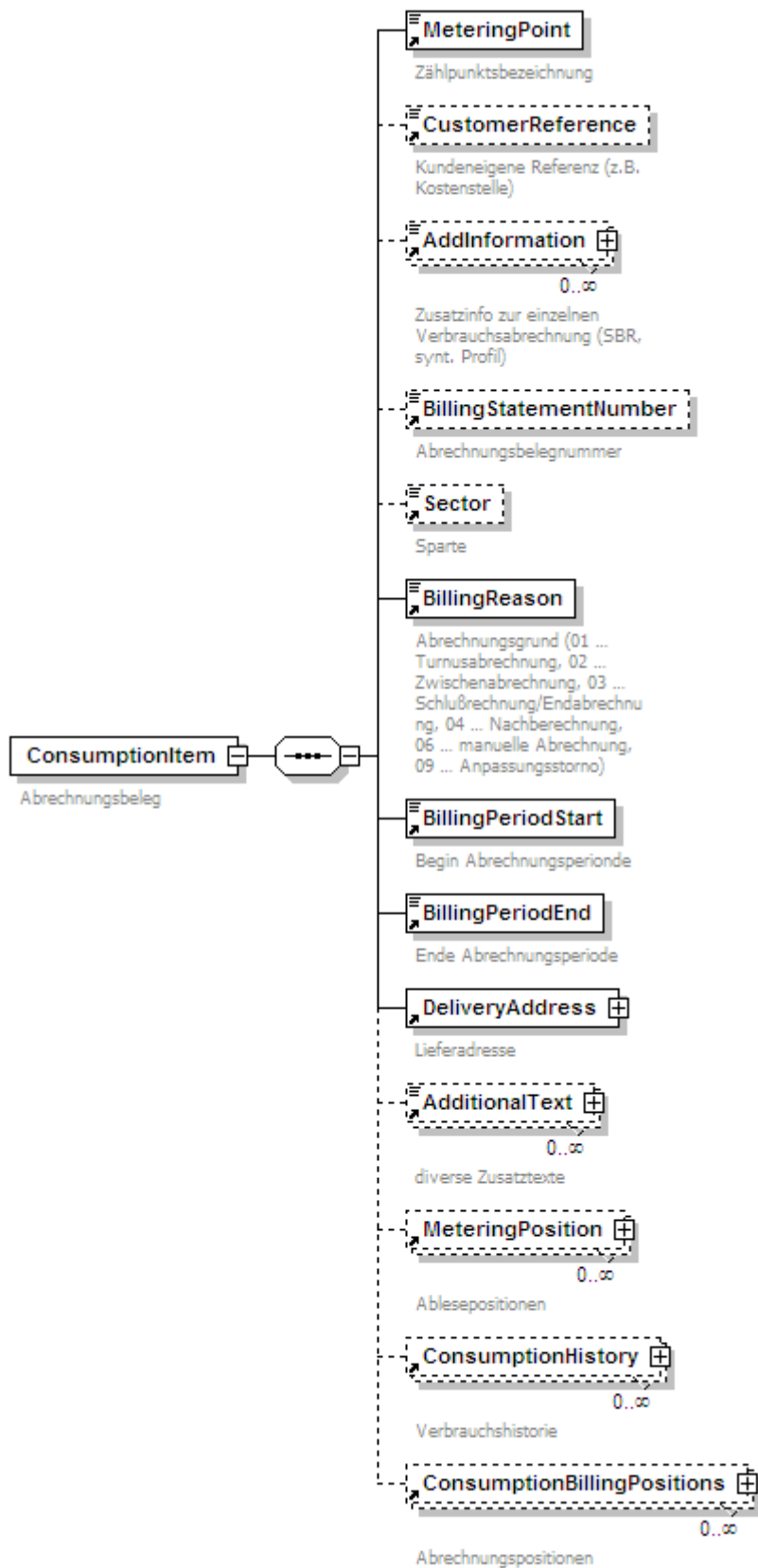

Name	Bedeutung	Kard.	Format
*/ConsumptionItem	Verbrauchsabrechnung alle Leistungen die einem Zählpunkt zuordenbar sind.		XML-Komposit
/MeteringPoint	Zählpunktbezeichnung	1...1	xsd:string max. 33 Stellen
/CustomerReference	Kundenreferenznummer  Kundeneigene Referenz (z.B. Kostenstelle)	0...1	xsd:string max. 25 Stellen
/AddInformation	Information zum Ende der Abrechnungsperiode gültige Werte	0...*	XML-Komposit <a href="#">AddInformation</a>
/BillingStatementNumber	Abrechnungsbelegnummer	0...1	xsd:string max. 12 Stellen
/BillingReason	Abrechnungsgrund  <u>Enumeration:</u> 01 ..... Turnusabrechnung 02 ..... Zwischenabrechnung 03 ..... Schlußrechnung/Endabrechnung 04 ..... Nachberechnung 06 ..... manuelle Abrechnung 09 ..... Anpassungsstorno	1...1	BillingReasonType
/Sector	Sparte  <u>Enumeration:</u> 01 ..... Strom 02 ..... Gas 03 ..... Wasser 04 ..... Abwasser 05 ..... Wärme 06 ..... Abfall 07 ..... Telekomm. 08 ..... Internet 09 ..... Kabel TV 99 ..... Sparte Allgemein	0...1	SectorType
/BillingPeriodStart	Beginn Abrechnungszeitraum	1...1	xsd:date
/BillingPeriodEnd	Ende Abrechnungszeitraum	1...1	xsd:date
/DeliveryAddress	Lieferadresse  siehe auch 4.3.12	1...1	XML-Komposit
/AdditionalText	Zusatztext	0...*	XML-Komposit <a href="#">AdditionalText</a>
/MeteringPosition	Ablesepositionen wenn die Verbräuche für die Abrechnung durch eine Ablesung ermittelt werden (auch wenn die Zählerstände errechnet werden) keine Ablesepositionen, bei Pauschalabrechnung	0...*	XML-Komposit <a href="#">MeteringPosition</a>
/ConsumptionHistory	Verbrauchshistorie	0...*	XML-Komposit <a href="#">ConsumptionHistory</a>
/ConsumptionBillingPositions	Abrechnungspositionen	0...*	XML-Komposit <a href="#">ConsBillingPositions</a>

Das angeführte Beispiel zeigt den Abschnitt Verbrauchsabrechnung für eine Stromabrechnung über 2 Zählpunkte. Optional kann je Zählpunkt eine eigene Rechnung versendet werden.

Beim ersten Zählpunkt sind die Zusatzinformationen Strombezugsrecht und Lastprofiltyp hinterlegt. Beim zweiten Zählpunkt nur mehr der Lastprofiltyp. Dabei handelt es sich um die jeweils zum Abrechnungszeitraum Ende gültigen Werte.

```

<ConsumptionItem>
  <MeteringPoint>AT0070000908110000000000000507355</MeteringPoint>
  <CustomerReference>K99001</CustomerReference>
  <AddInformation AddInformationCode="SSP">H0</AddInformation>
  <AddInformation AddInformationCode="SEB">kWT</AddInformation>
  <AddInformation AddInformationCode="SBR">3,7</AddInformation>
  <BillingStatementNumber>000070270715</BillingStatementNumber>
  <Sector>01</Sector>
  <BillingReason>01</BillingReason>
  <BillingPeriodStart>2005-11-22</BillingPeriodStart>
  <BillingPeriodEnd>2006-08-03</BillingPeriodEnd>
  <DeliveryAddress>
    <LocationDescription>Top 9</LocationDescription>
    <Address>
      <Street>St.-Anna-Straße</Street>
      <StreetNo>1</StreetNo>
      <ZIP>9081</ZIP>
      <City>Reifnitz</City>
      <Country>AT</Country>
    </Address>
  </DeliveryAddress>
  <MeteringPosition>
    siehe MeteringPosition
  </MeteringPosition>
  <ConsumptionHistory>
    siehe ConsumptionHistory
  </ConsumptionHistory>
  <ConsumptionBillingPositions>
    siehe ConsumptionBillingPositions
  </ConsumptionBillingPositions>
</ConsumptionItem>
<ConsumptionItem>
  <MeteringPoint>AT0070000908110000000000000507356</MeteringPoint>
  <CustomerReference>K99002</CustomerReference>
  <AddInformation AddInformationCode="SSP">ULB</AddInformation>
  <BillingStatementNumber>000070270716</BillingStatementNumber>
  <Sector>01</Sector>
  <BillingReason>01</BillingReason>
  <BillingPeriodStart>2005-11-22</BillingPeriodStart>
  <BillingPeriodEnd>2006-08-03</BillingPeriodEnd>
  <DeliveryAddress>
    <LocationDescription>Top 9</LocationDescription>
    <Address>
      <Street>St.-Anna-Straße</Street>
      <StreetNo>1</StreetNo>
      <ZIP>9081</ZIP>
      <City>Reifnitz</City>
      <Country>AT</Country>
    </Address>
  </DeliveryAddress>
  <MeteringPosition>
    siehe MeteringPosition
  </MeteringPosition>
  <ConsumptionHistory>
    siehe ConsumptionHistory
  </ConsumptionHistory>
  <ConsumptionBillingPositions>
    siehe ConsumptionBillingPositions
  </ConsumptionBillingPositions>
</ConsumptionItem>

```

Dieses Beispiel zeigt den Abschnitt Verbrauchsabrechnung für eine Gasrechnung mit einem Zählpunkt:

```

<ConsumptionItem>
  <MeteringPoint>AT900059000000000000000000000000123456</MeteringPoint>
  <BillingStatementNumber>005101234767</BillingStatementNumber>
  <Sector>02</Sector>
  <BillingReason>01</BillingReason>
  <BillingPeriodStart>2012-06-11</BillingPeriodStart>
  <BillingPeriodEnd>2013-06-12</BillingPeriodEnd>
  <DeliveryAddress>
    <LocationDescription>6201234567</LocationDescription>
    <Address>
      <Street>Schwarzgrubergasse</Street>
      <StreetNo>222</StreetNo>
      <ZIP>1100</ZIP>
      <City>Wien</City>
      <Country>AT</Country>
    </Address>
  </DeliveryAddress>
  <AdditionalText ID="001">Vertragsnummer: 3201234567</AdditionalText>
  <AdditionalText ID="002">Tarif: Allgemeiner Tarif</AdditionalText>
  <MeteringPosition>
-----siehe MeteringPositon
  </MeteringPosition>
  <ConsumptionBillingPositions>
-----siehe ConsumptionBillingPositions
  </ConsumptionBillingPositions>
</ConsumptionItem>

```

### 3.2.10 ContractPartner

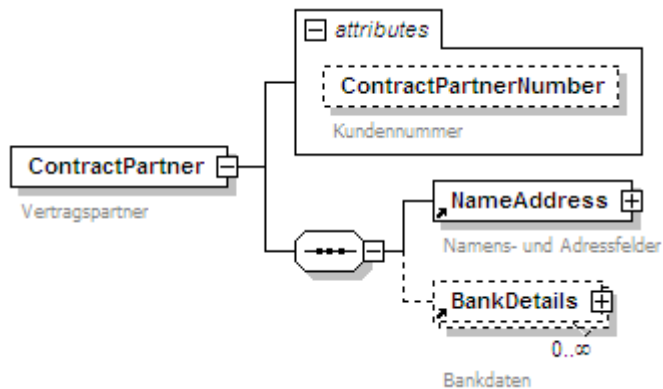

Name	Bedeutung	Kard.	Format
*/ContractPartner	Vertragspartner		XML-Komposit
/@ContractPartnerNumber	Kundennummer	0...1	AlphaNumType
/NameAddress	Name und Adresse	1...1	XML-Komposit <a href="#">NameAddress</a>
/BankDetails	Bankverbindung mögliche Bankverbindungen des Vertragspartners, die für die Zahlungsregulierung verwendet werden können. Die Bankverbindung, über die die Zahlung tatsächlich reguliert wird, wird im Element „*/PaymentDetails/BankDetails“ bzw. „*/PaymentDetails/BankDetailsInfo“ übermittelt.	0...*	XML-Komposit <a href="#">BankDetails</a>

```

<ContractPartner ContractPartnerNumber="11004499">
  <NameAddress>
    <Name>
      <Salutation>Herr</Salutation>
      <Name1>Ing. Wolfgang Mozart</Name1>
    </Name>
    <Address>
      <Street>Bogenmühlstraße</Street>
      <StreetNo>10</StreetNo>
      <ZIP>5411</ZIP>
      <City>Oberalm</City>
      <Country>AT</Country>
      <Phone>0662/8884</Phone>
      <Fax>0662/8884</Fax>
      <Internet>www.salzburg-ag.at</Internet>
      <Email>mozart@utanet.at</Email>
    </Address>
  </NameAddress>
  <BankDetails>
    <BankName>Raika Oberalm</BankName>
    <BankCode>35045</BankCode>
    <BankCountryCode>AT</BankCountryCode>
    <BankAccountNo>28746</BankAccountNo>
    <BankAccountOwner>Mozart Wolfgang</BankAccountOwner>
  </BankDetails>
</ContractPartner>
    
```

### 3.2.11 Custom

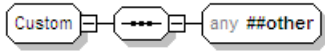

Name	Bedeutung	Kard.	Format
*/Custom	Kundenspezifische Erweiterungen, die nicht im Namensraum des hier beschriebenen Schemas liegen.		XML-Komposit

### 3.2.12 CustomerInfo

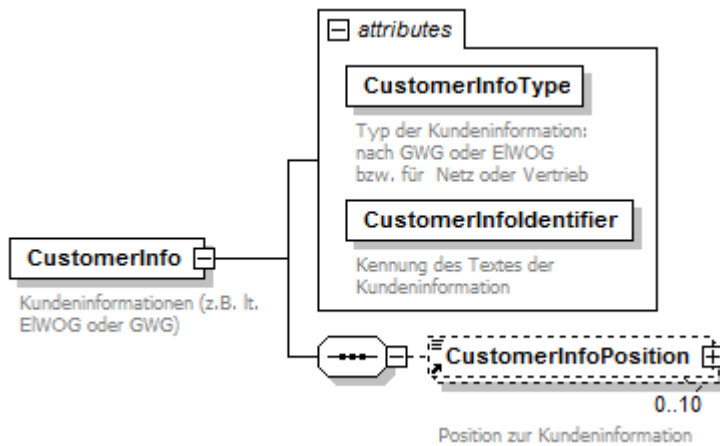

Name	Bedeutung	Kard.	Format
*/CustomerInfo	Kundeninformationen		XML-Komposit
@CustomerInfoType	Typ der Kundeninformation  Für die Rechnungslegung zwischen Netzbetreibern und Energielieferanten sind die zulässigen Werte im Anhang C zu den Sonstigen Marktregeln Kapitel 7 geregelt!	1...1	xsd:string
@CustomerInfoIdentifier	Kennung des Textes	1...1	xsd:string max. 22 Stellen
/CustomerInfoPosition	Textposition	0...10	XML-Komposit <a href="#">CustomerInfoPosition</a>

### 3.2.13 CustomerInfoPosition

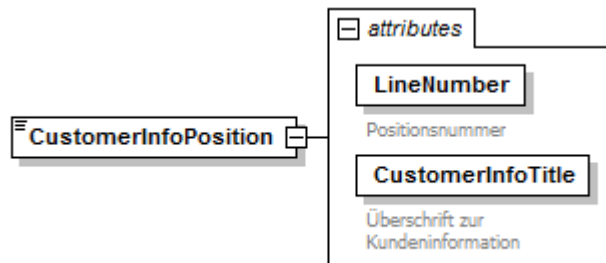

Name	Bedeutung	Kard.	Format
*/CustomerInfoPosition	Textposition zur Kundeninformationen		xsd:string max. 500 Stellen
@LineNumber	Zeilennummer	1...1	xsd:nonNegativeInteger
@CustomerInfoTitle	Überschrift zum Kundeninformationstext	1...1	xsd:string max. 120 Stellen

### 3.2.14 DeliveryAddress

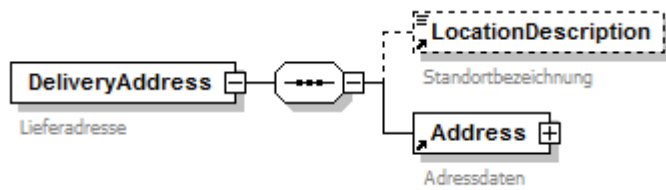

Name	Bedeutung	Kard.	Format
*/DeliveryAddress	Lieferadresse Verbrauchsstellenadresse bzw. Ort an dem die fakturierte Leistung erbracht wurde (entspricht dem Ort der Leistungserbringung)		XML-Komposit
/LocationDescription	Standortbezeichnung kann natürlich auch Kundenanforderungen entsprechen – z. B. Werk I	0...1	xsd:string max. 35 Stellen
/Address	Adresse	1...1	XML-Komposit <a href="#">Address</a>

```

<DeliveryAddress>
  <LocationDescription>Oberalm, Bogenmühlstraße 555 Wohnung</LocationDescription>
  <Address>
    <Street>Bogenmühlstraße</Street>
    <StreetNo>555</StreetNo>
    <ZIP>5411</ZIP>
    <City>Oberalm</City>
    <Country>AT</Country>
    <Phone>0662/8884</Phone>
    <Email>mozart@utanet.at</Email>
  </Address>
</DeliveryAddress>
    
```



### 3.2.15 IndividualBillingPosition

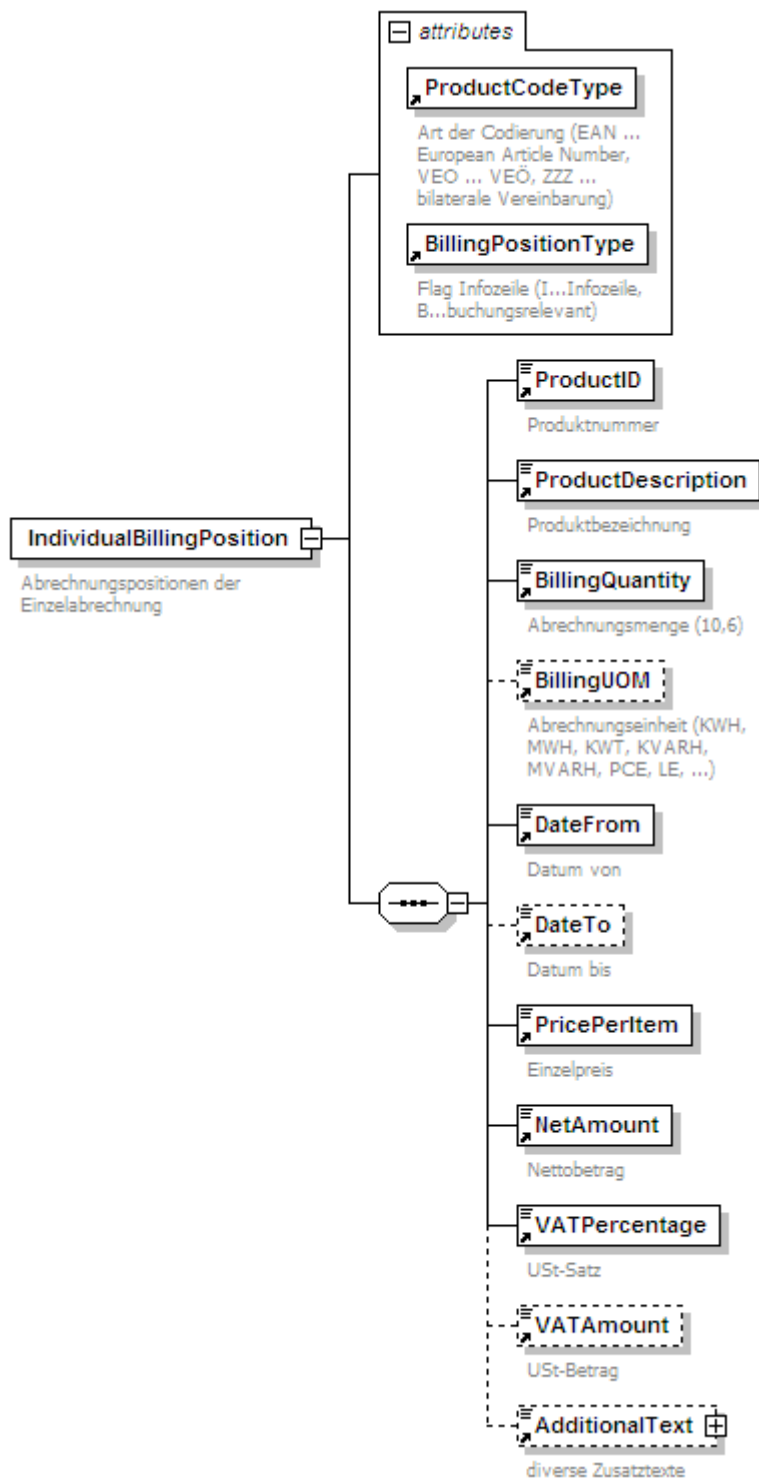

Name	Bedeutung	Kard.	Format
*/IndividualBillingPosition	Abrechnungspositionen zu einer Einzelabrechnung		XML-Komposit
/@ProductCodeType	Codestelle Stelle, die den Produktkatalog pflegt  Für die Rechnungslegung zwischen Netzbetreibern und Energielieferanten sind die zulässigen Werte im Anhang C zu den Sonstigen Marktregeln Kapitel 7 geregelt!	1..1	AlphaNumType max. 3 Stellen
/@BillingPositionType	Flag Infozeile  <u>Enumeration:</u> I .. Infozeile B.. Buchungsrelevant / Verrechnungsrelevant	1..1	xsd:string
/ProductID	<a href="#">Produktnummer</a>	1..1	AlphaNumType max. 14 Stellen
/ProductDescription	Produktbezeichnung	1..1	xsd:string max. 50 Stellen
/BillingQuantity	Abrechnungsmenge	1..1	DecimalType10_6
/BillingUOM	Abrechnungsmaßeinheit  <u>Enumeration:</u> PROZ..... Prozent CELS ..... Grad Celsius PCE ..... Anzahl, Stück EUR..... Euro MB ..... Megabyte GB ..... Gigabyte TB..... Terrabyte MIN..... Minute H ..... Stunde TAG..... Tage MON..... Monate KVARH..... kVArh MVARH ..... MVARh KWT ..... kW MWT..... MW GWT..... GW KWH..... Kilowattstunde MWH ..... Megawattstunde GWH ..... Gigawattstunde LE ..... Leistungseinheit M2 ..... Quadratmeter M3 ..... Kubikmeter BM3 ..... Betriebskubikmeter NM3 ..... Normkubikmeter BM3H ..... Betriebskubikm. pro Stunde NM3H ..... Normkubikmeter pro Stunde KWHH..... Kilowattstunde pro Stunde PAU..... Pauschale	0..1	UOMType
/DateFrom	Abrechnung von	1..1	xsd:date
/DateTo	Abrechnung bis	0..1	xsd:date
/PricePerItem	Einzelpreis	1..1	DecimalType10_6
/NetAmount	Nettobetrag	1..1	DecimalType10_2

Name	Bedeutung	Kard.	Format
/VATPercentage	Umsatzsteuersatz  Bei z.B. 20% USt.: „20“ nicht „0.2“  „0“, wenn umsatzsteuerfreie „n“, wenn nicht steuerbar	1...1	PercentageType
/VATAmount	Umsatzsteuerbetrag falls Umsatzsteuerberechnung auf Positionsebene	0...1	DecimalType10_2
/AdditionalText	Zusatztext	0...*	XML-Komposit <a href="#">AdditionalText</a>

zuzüglich Forderung Mahngebühr fällig vom 12.02.2007	inkl. USt.	2,76
zuzüglich Forderung Ein/Abschaltegebühr fällig vom 12.02.2007	inkl. USt.	70,00

```

<IndividualItem>
  <DateFrom>2007-02-12</DateFrom>
  <IndividualBillingPosition ProductCodeType="VEO" BillingPositionType="B">
    <ProductID>4021</ProductID>
    <ProductDescription>Entgelt für Mahnungen</ProductDescription>
    <BillingQuantity>1</BillingQuantity>
    <BillingUOM>PCE</BillingUOM>
    <DateFrom>2007-02-12</DateFrom>
    <DateTo>2007-02-12</DateTo>
    <PricePerItem>2.76</PricePerItem>
    <NetAmount>2.76</NetAmount>
    <VATPercentage>0.00</VATPercentage>
    <VATAmount>0</VATAmount>
  </IndividualBillingPosition>
</IndividualItem>
<IndividualItem>
  <DateFrom>2007-02-12</DateFrom>
  <IndividualBillingPosition ProductCodeType="VEO" BillingPositionType="B">
    <ProductID>4000</ProductID>
    <ProductDescription>Abschaltkosten</ProductDescription>
    <BillingQuantity>1</BillingQuantity>
    <BillingUOM>PCE</BillingUOM>
    <DateFrom>2007-02-12</DateFrom>
    <DateTo>2007-02-12</DateTo>
    <PricePerItem>70.00</PricePerItem>
    <NetAmount>70.00</NetAmount>
    <VATPercentage>20.0</VATPercentage>
  </IndividualBillingPosition>
  
```

### 3.2.16 IndividualItem

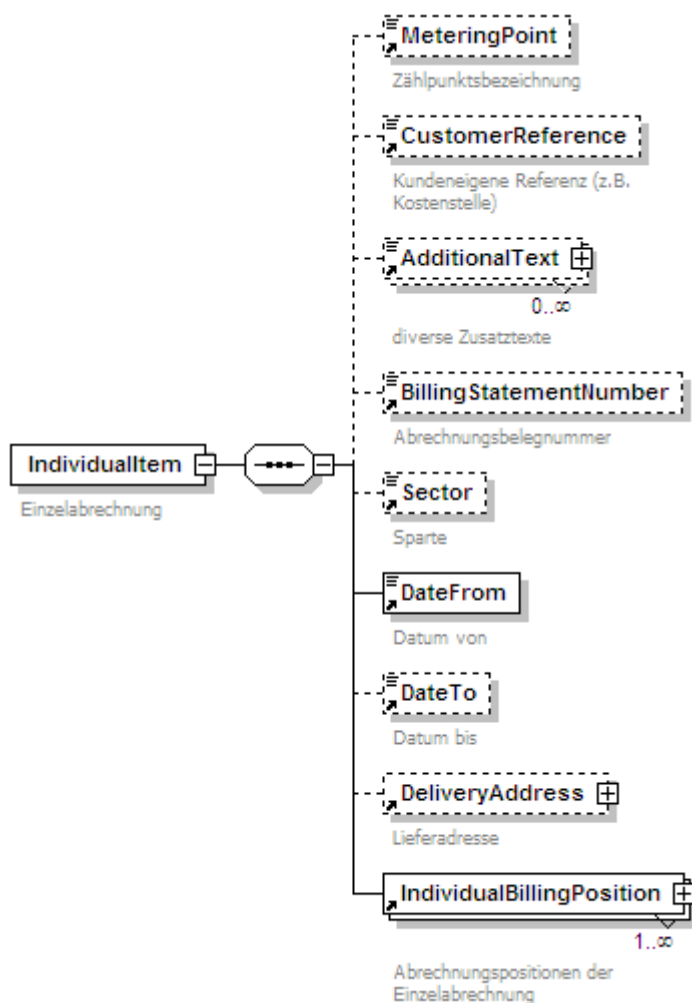

Name	Bedeutung	Kard.	Format
/IndividualItem	Einzelabrechnung alle Leistungen ungleich einer Verbrauchsabrechnung: Mahnspesen, Ein- bzw. Abschaltkosten , ...		XML-Komposit
/MeteringPoint	Zählpunktbezeichnung	0..1	xsd:string max. 33 Stellen
/CustomerReference	Kundenreferenznummer	0..1	xsd:string max. 25 Stellen
/AdditionalText	Zusatzinformationen siehe auch 4.3.1	0..*	XML-Komposit <a href="#">AdditionalText</a>
/BillingStatementNumber	Abrechnungsbelegnummer	0..1	xsd:string max. 12 Stellen
/Sector	Sparte	0..1	SectorType
/DateFrom	Abrechnung von	1..1	xsd:date
/DateTo	Abrechnung bis	0..1	xsd:date
/DeliveryAddress	Lieferadresse	0..1	XML-Komposit <a href="#">DeliveryAddress</a>
/IndividualBillingPosition	Abrechnungspositionen	1..*	XML-Komposit <a href="#">IndivBillingPosition</a>



```

<InvoiceRecipient InvoiceRecipientNumber="10254837">
  <NameAddress>
    <Name>
      <Salutation>Firma</Salutation>
      <Name1>Immobilienbüro Hofmann</Name1>
    </Name>
    <Address>
      <Street>Pfeifergasse</Street>
      <StreetNo>3</StreetNo>
      <ZIP>5020</ZIP>
      <City>Salzburg</City>
      <Country>AT</Country>
      <Phone>0662/12345</Phone>
      <Fax>0662/98765</Fax>
      <Internet />
      <Email>IH@utanet.at</Email>
    </Address>
  </NameAddress>
  <BankDetails>
    <BankName>Raika Grödig</BankName>
    <BankCode>35018</BankCode>
    <BankCountryCode>AT</BankCountryCode>
    <BankAccountNo>00000017996</BankAccountNo>
    <BankAccountOwner>Immobilienbüro Hofmann</BankAccountOwner>
  </BankDetails>
</InvoiceRecipient>
    
```

### 3.2.18 Labeling

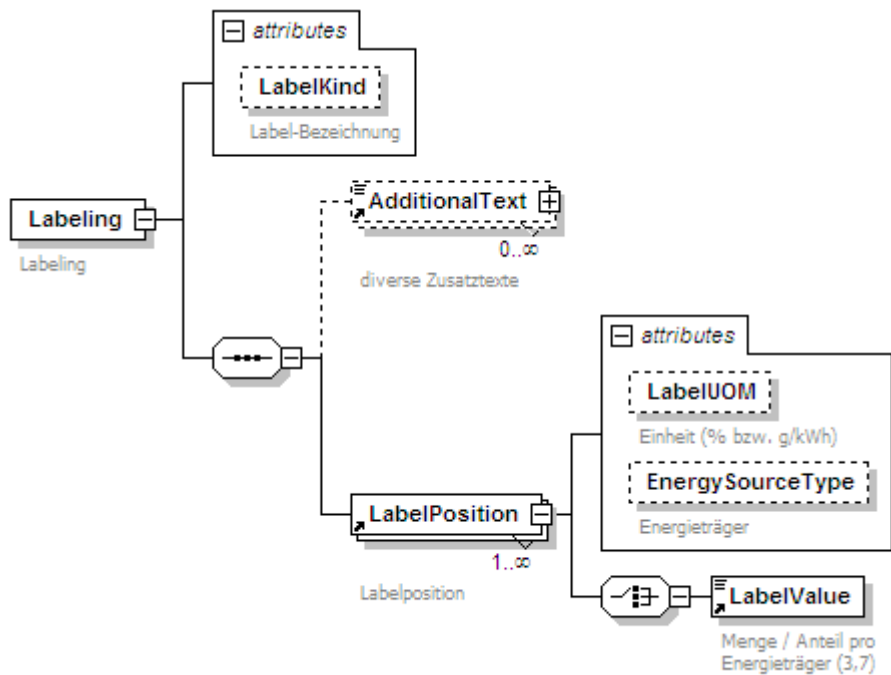

Name	Bedeutung	Kard.	Format
*/Labeling	Labeling		XML-Komposit
/@LabelKind	Labelbezeichnung	0..1	xsd:string max. 50 Stellen
/AdditionalText	Zusatzinformationen	0..*	XML-Komposit <a href="#">AdditionalText</a>
/LabelPosition	Labelposition	1..*	XML-Komposit
/LabelPosition @LabelingUOM	Einheit	0..1	UOMTypeLabeling

Name	Bedeutung	Kard.	Format
	Enumeration: % g/kWh		
/LabelPosition @EnergySourceType	Energieträger	0...1	xsd:string max. 50 Stellen
/LabelPosition/LabelValue	Wert	1...1	LabelValueType

```

<Labeling LabelKind="EIWOG">
  <LabelPosition LabelUOM="%" EnergySourceType="Wasserkraft">
    <LabelValue>35.0</LabelValue>
  </LabelPosition>
  <LabelPosition LabelUOM="%" EnergySourceType="Wind- und Sonnenenergie">
    <LabelValue>2.5</LabelValue>
  </LabelPosition>
  <LabelPosition LabelUOM="%" EnergySourceType="feste und flüssige Biomasse">
    <LabelValue>1.0</LabelValue>
  </LabelPosition>
  <LabelPosition LabelUOM="%" EnergySourceType="sonstige Ökoenergie">
    <LabelValue>0.5</LabelValue>
  </LabelPosition>
  <LabelPosition LabelUOM="%" EnergySourceType="Erdgas">
    <LabelValue>61.0</LabelValue>
  </LabelPosition>
</Labeling>
    
```

### 3.2.19 MeteringPointInfo

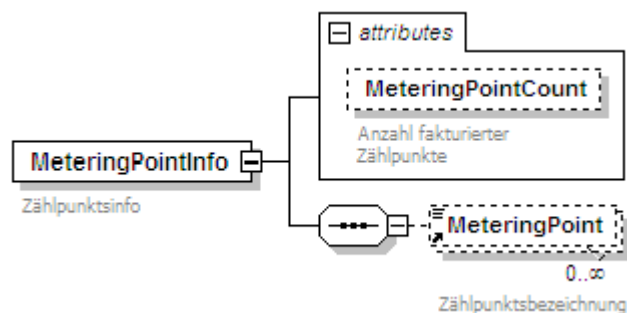

Name	Bedeutung	Kard.	Format
*/MeteringPointInfo	Zählpuntsinfo		XML-Komposit
@MeteringPointCount	Anzahl Zählpunkte die im Leistungszeitraum der fakturiert wird, der Fakturierungseinheit zugeordnet sind	0...1	xsd:integer
/MeteringPoint	Zählpuntsbezeichnung Zählpunkte, die im Leistungszeitraum der fakturiert wird, der Fakturierungseinheit zugeordnet sind	0...*	xsd:string max. 33 Stellen

#### **Sparte Strom:**

```

<MeteringPointInfo MeteringPointCount="1" >
  <MeteringPoint>AT001000000000000000001000000677237</MeteringPoint>
</MeteringPointInfo>
    
```

#### **Sparte Gas:**

```

<MeteringPointInfo MeteringPointCount="1">
  <MeteringPoint>AT90005900000000000000000000123456</MeteringPoint>
</MeteringPointInfo>
    
```

### 3.2.20 MeteringPosition

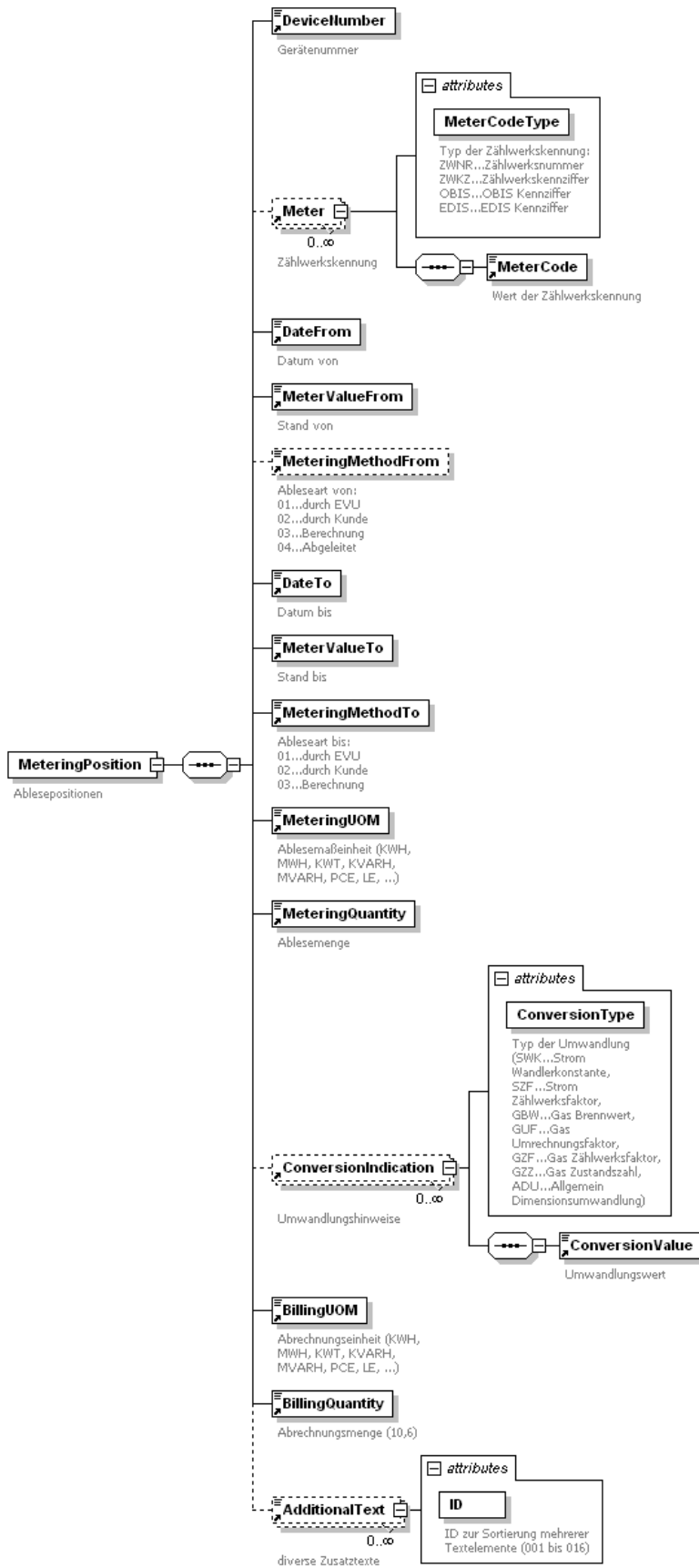



Name	Bedeutung	Kard.	Format
*/MeteringPosition	Ablesepositionen keine Ablesepositionen, wenn Pauschalabrechnung		XML-Komposit
/DeviceNumber	Gerätenummer Gerätenummer, die auf Rechnung angedruckt wird	1...1	AlphaNumType max. 18 Stellen
/Meter	Zählwerkskennung	1...*	XML-Komposit
/Meter/@MeterCodeType	Type der Zählwerkskennung  <u>Enumeration:</u> ZWNR.. Zählwerksnummer ZWKZ .. Zählwerkskennziffer OBIS ... OBIS Kennziffer EDIS ... EDIS Kennziffer	1...1	xsd:string
/Meter/MeterCode	Wert	1...1	xsd:string max. 25 Stellen
/DateFrom	Datum von	1...1	xsd:date
/MeterValueFrom	Stand von	1...1	DecimalType10_6
/MeteringMethodFrom	Ableseart - von  <u>Enumeration:</u> 01..... durch EVU 02..... durch Kunde 03..... Berechnung 04..... Ableitung von Vorablesung	0...1	meteringMethodType
/DateTo	Datum bis	1...1	xsd:date
/MeterValueTo	Stand bis	1...1	DecimalType10_6
/MeteringMethodTo	Ableseart - bis  <u>Enumeration:</u> 01..... durch EVU 02..... durch Kunde 03..... Berechnung 04..... Ableitung von Vorablesung	1...1	meteringMethodType
/MeteringUOM	Ablesemaßeinheit  <u>Enumeration:</u> PROZ..... Prozent CELS ..... Grad Celsius PCE ..... Anzahl, Stück EUR..... Euro MB ..... Megabyte GB ..... Gigabyte TB..... Terrabyte MIN..... Minute H ..... Stunde TAG..... Tage MON..... Monate KVARH..... kVArh MVARH ..... MVARh KWT ..... kW MWT..... MW GWT ..... GW KWH..... Kilowattstunde MWH ..... Megawattstunde GWH ..... Gigawattstunde LE ..... Leistungseinheit M2 ..... Quadratmeter M3 ..... Kubikmeter BM3 ..... Betriebskubikmeter NM3 ..... Normkubikmeter BM3H ..... Betriebskubikm. pro Stunde NM3H ..... Normkubikmeter pro Stunde KWHH..... Kilowattstunde pro Stunde PAU..... Pauschale	1...1	UOMType
/MeteringQuantity	Ablesemenge	1...1	DecimalType10_6

<b>Name</b>	<b>Bedeutung</b>	<b>Kard.</b>	<b>Format</b>
/ConversionIndication	Umwandlungshinweise	0...*	XML-Komposit
/ConversionIndication @ConversionType	Name des Umwandlungshinweises  <u>Enumeration:</u> AZF Allgemein Zählwerksfaktor, ADU Allgemein Dimensionsumwandlung SWK Strom Wandlerkonstante GBW Gas Brennwert, GUF Gas Umrechnungsfaktor, GZF Gas Zählwerksfaktor, GZZ Gas Zustandszahl,	1...1	xsd:string
/ConversionIndication /ConversionValue	Wert	1...1	DecimalType13_7
/BillingUOM	Abrechnungsmaßeinheit  <u>Enumeration:</u> PROZ..... Prozent CELS ..... Grad Celsius PCE ..... Anzahl, Stück EUR..... Euro MB ..... Megabyte GB ..... Gigabyte TB ..... Terrabyte MIN..... Minute H ..... Stunde TAG..... Tage MON..... Monate KVARH..... kVArh MVARH ..... MVARh KWT ..... kW MWT..... MW GWT ..... GW KWH..... Kilowattstunde MWH ..... Megawattstunde GWH ..... Gigawattstunde LE ..... Leistungseinheit M2 ..... Quadratmeter M3 ..... Kubikmeter BM3 ..... Betriebskubikmeter NM3 ..... Normkubikmeter BM3H ..... Betriebskubikm. pro Stunde NM3H ..... Normkubikmeter pro Stunde KWHH..... Kilowattstunde pro Stunde PAU..... Pauschale	1...1	UOMType
/BillingQuantity	Abrechnungsmenge	1...1	DecimalType10_6
/AdditionalText	Zusatztext	0...*	XML-Komposit <a href="#">AdditionalText</a>

Das angeführte Beispiel zeigt die Ablesedaten einer Stromrechnung mit Gerätewechsel. Als Zählwerksidentifikation ist die Zählwerksnummer angeführt. Ebenso ist die nicht obligatorische „Ableseart von“ gefüllt. Beim ersten Gerät ist zusätzlich ein Zählwerksfaktor zur Umrechnung der abgelesenen Menge in die abzurechnende Menge angeführt.

```
<MeteringPosition>
  <DeviceNumber>9413152</DeviceNumber>
  <Meter MeterCodeType="ZWNR">
    <MeterCode>1</MeterCode>
  </Meter>
  <DateFrom>2005-11-22</DateFrom>
  <MeterValueFrom>44246.3</MeterValueFrom>
  <MeteringMethodFrom>02</MeteringMethodFrom>
  <DateTo>2006-08-01</DateTo>
  <MeterValueTo>46333.9</MeterValueTo>
  <MeteringMethodTo>01</MeteringMethodTo>
  <MeteringUOM>KWH</MeteringUOM>
  <MeteringQuantity>2087.6</MeteringQuantity>
  <ConversionIndication ConversionType="AZF">
    <ConversionValue>0.5</ConversionValue>
  </ConversionIndication>
  <BillingUOM>KWH</BillingUOM>
  <BillingQuantity>1043.8</BillingQuantity>
</MeteringPosition>
<MeteringPosition>
  <DeviceNumber>77000</DeviceNumber>
  <Meter MeterCodeType="ZWNR">
    <MeterCode>1</MeterCode>
  </Meter>
  <DateFrom>2006-08-02</DateFrom>
  <MeterValueFrom>0</MeterValueFrom>
  <MeteringMethodFrom>01</MeteringMethodFrom>
  <DateTo>2006-08-03</DateTo>
  <MeterValueTo>50</MeterValueTo>
  <MeteringMethodTo>01</MeteringMethodTo>
  <MeteringUOM>KWH</MeteringUOM>
  <MeteringQuantity>50</MeteringQuantity>
  <BillingUOM>KWH</BillingUOM>
  <BillingQuantity>50</BillingQuantity>
</MeteringPosition>
```

Das angeführte Beispiel zeigt die Ablesedaten einer Gasrechnung ohne Gerätewechsel. Als Zählwerksidentifikation ist die Zählwerksnummer angeführt. Ebenso ist die nicht obligatorische „Ableseart von“ gefüllt. Zusätzlich sind die Umrechnungsfaktoren je Verbrauchszeitraum angeführt.

```

<MeteringPosition>
  <DeviceNumber>000000000001238791</DeviceNumber>
  <Meter MeterCodeType="ZWNR">
    <MeterCode>001</MeterCode>
  </Meter>
  <DateFrom>2012-06-11</DateFrom>
  <MeterValueFrom>13386.000</MeterValueFrom>
  <MeteringMethodFrom>01</MeteringMethodFrom>
  <DateTo>2012-12-31</DateTo>
  <MeterValueTo>13641.000</MeterValueTo>
  <MeteringMethodTo>03</MeteringMethodTo>
  <MeteringUOM>M3</MeteringUOM>
  <MeteringQuantity>255.000</MeteringQuantity>
  <ConversionIndication ConversionType="GUF">
    <ConversionValue>10.9400000</ConversionValue>
  </ConversionIndication>
  <BillingUOM>KWH</BillingUOM>
  <BillingQuantity>2790.000</BillingQuantity>
</MeteringPosition>
<MeteringPosition>
  <DeviceNumber>000000000001238791</DeviceNumber>
  <Meter MeterCodeType="ZWNR">
    <MeterCode>001</MeterCode>
  </Meter>
  <DateFrom>2013-01-01</DateFrom>
  <MeterValueFrom>13641.000</MeterValueFrom>
  <MeteringMethodFrom>03</MeteringMethodFrom>
  <DateTo>2013-06-12</DateTo>
  <MeterValueTo>14020.000</MeterValueTo>
  <MeteringMethodTo>01</MeteringMethodTo>
  <MeteringUOM>M3</MeteringUOM>
  <MeteringQuantity>379.000</MeteringQuantity>
  <ConversionIndication ConversionType="GUF">
    <ConversionValue>10.9500000</ConversionValue>
  </ConversionIndication>
  <BillingUOM>KWH</BillingUOM>
  <BillingQuantity>4150.000</BillingQuantity>
</MeteringPosition>

```

### 3.2.21 Name

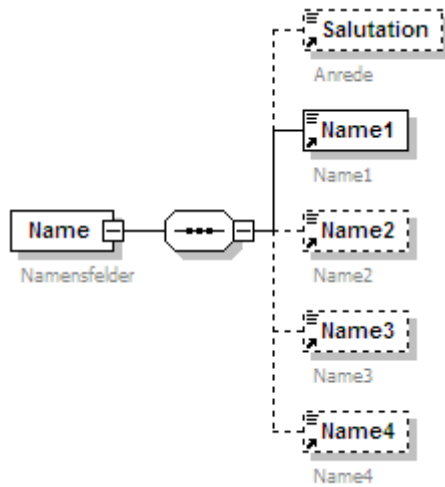

Name	Bedeutung	Kard.	Format
*/Name	Name Abbildung des Namen in der Form, wie dieser auf der Rechnung angedruckt wird.		XML-Komposit
/Salutation	Anrede	0...1	xsd:string max. 30 Stellen
/Name1	Name 1	1...1	xsd:string max. 40 Stellen
/Name2	Name 2	0...1	xsd:string max. 40 Stellen
/Name3	Name 3	0...1	xsd:string max. 40 Stellen
/Name4	Name 4	0...1	xsd:string max. 40 Stellen

```

<Name>
  <Salutation>Herr/Frau/Firma</Salutation>
  <Name1>Dr. Inge Nowotny Lercher</Name1>
</Name>

<Name>
  <Salutation>Firma</Salutation>
  <Name1>Heel-Lambertz und Söhne</Name1>
  <Name2>Energieabrechnungs GmbH</Name2>
</Name>
    
```

### 3.2.22 NameAddress

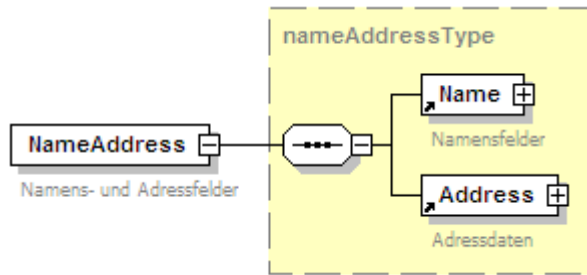

Name	Bedeutung	Kard.	Format
*/NameAddress	Name und Adresse		XML-Komposit
/Name	Name	1...1	XML-Komposit <a href="#">Name</a>
/Address	Adresse	1...1	XML-Komposit <a href="#">Address</a>

```

<NameAddress>
  <Name>
    <Salutation>Herr</Salutation>
    <Name1>Mag. Wolfgang Dollintschek</Name1>
  </Name>
  <Address>
    <Street>Unterefeldstraße</Street>
    <StreetNo>67/Top7</StreetNo>
    <ZIP>5071</ZIP>
    <City>Wals bei Salzburg</City>
    <Country>AT</Country>
    <Phone>0664/4138876</Phone>
    <Fax>0662/123456</Fax>
    <Email>wdollintschek@aon.at</Email>
  </Address>
</NameAddress>
    
```

### 3.2.23 PaymentDetails

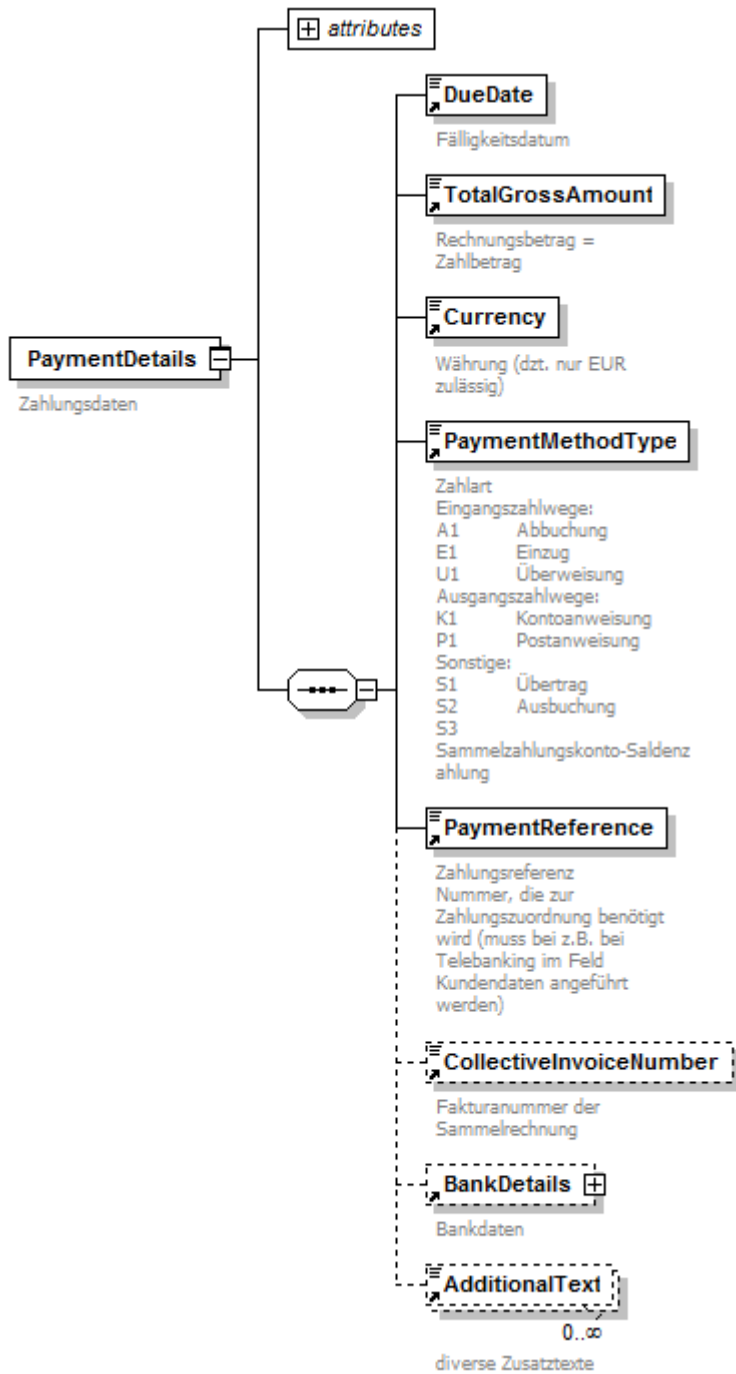

Name	Bedeutung	Kard.	Format
*/PaymentDetails	Zahlung		XML-Komposit
@VATNumber	UID des Rechnungsempfängers Grundsätzlich die UID des Vertragspartners. Im Falle des Vorleistungsmodells die UID des Energielieferanten.	0..1	AlphaNumType max. 14 Stellen
/DueDate	Fälligkeitsdatum <u>Rechnung, Teilbetrag</u> : Datum der Fälligkeit der Forderung/ des Guthaben <u>Storno</u> : Fälligkeit der Originalrechnung	1..1	xsd:date

<b>Name</b>	<b>Bedeutung</b>	<b>Kard.</b>	<b>Format</b>
/TotalGrossAmount	Rechnungsbetrag (= Zahlbetrag) errechnet sich aus der Summe aller Elemente Paymentposition <u>Rechnung, Teilbetrag</u> : Guthaben / Forderung bzw. Restforderung <u>Storno</u> : Betrag der Originalrechnung mit umgekehrtem Vorzeichen	1...1	DecimalType10_2
/Currency	Währung  <u>Enumeration</u> : EUR..... Euro	1...1	CurrencyType
/PaymentMethodType	Zahlart  <u>Enumeration</u> : Eingangszahlwege: A1 ..... Abbuchung E1 ..... Einzug U1 ..... Überweisung  Ausgangszahlwege: K1 ..... Kontoanweisung P1 ..... Postanweisung  Sonstige: S1 ..... Übertrag S2 ..... Ausbuchung S3 ..... Sammelzahlungskonto-Saldenzahlung	1...1	paymentMethodType
/PaymentReference	Zahlungsreferenz Nummer, die zur Zahlungszuordnung benötigt wird (muss bei z.B. bei Telebanking im Feld Kundendaten angeführt werden)	1...1	AlphaNumType max. 12 Stellen
/CollectiveInvoiceNumber	Nummer der Sammelrechnung	0...1	AlphaNumType max. 20 Stellen
/BankDetails	Bankverbindung Bankverbindung des Kunden bzw. abweichenden Zahler/Zahlungsempfängers (abweichender Rechnungsempfänger) über die die Zahlung reguliert wird. Es darf nur eine Bankverbindung übermittelt werden.	0...1	XML-Komposit <a href="#">BankDetails</a>
/AdditionalText	Für die Übermittlung von Zusatzinformationen in Bezug auf den Zahlungsausgleich	0...1	XML-Komposit <a href="#">AdditionalText</a>



Rechnungsbetrag über € 100 als Überweisung durch Kunde

```
<PaymentDetails VATNumber="ATU37376308">
  <DueDate>2007-01-01</DueDate>
  <TotalGrossAmount>100.0</TotalGrossAmount>
  <Currency>EUR</Currency>
  <PaymentMethodType>U1</PaymentMethodType>
  <PaymentReference>000000012345</PaymentReference>
</PaymentDetails>
```

€ 200 werden vom Konto mittels Einziehungsauftrag eingezogen

```
<PaymentDetails VATNumber="ATU37376308">
  <DueDate>2007-01-01</DueDate>
  <TotalGrossAmount>200.0</TotalGrossAmount>
  <Currency>EUR</Currency>
  <PaymentMethodType>E1</PaymentMethodType>
  <PaymentReference>000000012345</PaymentReference>
  <BankDetails>
    <BankName>TIROLER SPARKASSE Bankaktiengesellschaft Innsbruck</BankName>
    <BankCountryCode>AT</BankCountryCode>
    <BIC>SPIHAT22</BIC>
    <IBAN>AT822050300000012345</IBAN>
    <BankCode>20503</BankCode>
    <BankAccountNo>12345</BankAccountNo>
    <BankAccountOwner>Max Muster</BankAccountOwner>
  </BankDetails>
</PaymentDetails>
```

Es werden € 300 vom Konto mittels Abbuchungsauftrag abgebucht

```
<PaymentDetails VATNumber="ATU37376308">
  <DueDate>2007-01-01</DueDate>
  <TotalGrossAmount>300.0</TotalGrossAmount>
  <Currency>EUR</Currency>
  <PaymentMethodType>A1</PaymentMethodType>
  <PaymentReference>000000012345</PaymentReference>
  <BankDetails>
    <BankName>TIROLER SPARKASSE Bankaktiengesellschaft Innsbruck</BankName>
    <BankCountryCode>AT</BankCountryCode>
    <BIC>SPIHAT22</BIC>
    <IBAN>AT822050300000012345</IBAN>
    <BankCode>20503</BankCode>
    <BankAccountNo>12345</BankAccountNo>
    <BankAccountOwner>Max Muster</BankAccountOwner>
  </BankDetails>
</PaymentDetails>
```

### 3.2.24 PaymentInfoPosition

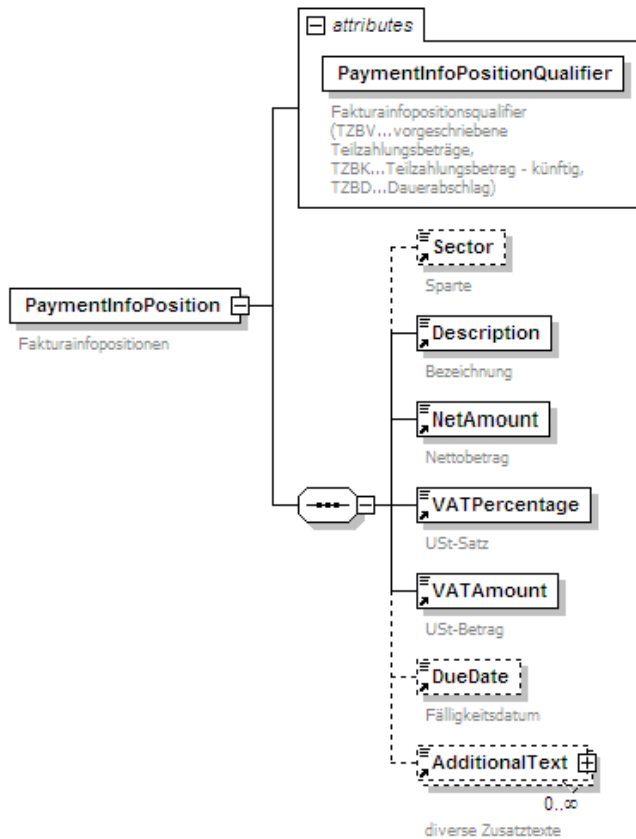

Name	Bedeutung	Kard.	Format
*/PaymentInfoPosition	Fakturainfopositionen		XML-Komposit
@PaymentInfoPositionQualifier	Fakturainfopositionsqualifier  <u>Enumeration:</u> TZBV.... vorgeschriebene Teilzahlungsbeträge TZBK ... Teilzahlungsbetrag - künftig	1...1	xsd:string max. 4 Stellen
/Sector	Sparte	0...1	SectorType
/Description	Fakturainfopositionsbezeichnung	1...1	xsd:string max. 50 Stellen
/NetAmount	Nettobetrag	1...1	DecimalType10_2
/VATPercentage	Umsatzsteuersatz	1...1	PercentageType
/VATAmount	Umsatzsteuerbetrag	1...1	DecimalType10_2
/DueDate	Fälligkeitsdatum bei Dauerabschlägen muss das Fälligkeitsdatum angegeben werden	0...1	xsd:date
/AdditionalText	Zusatztext	0...*	XML-Komposit <a href="#">AdditionalText</a>

Mit TZBV werden die bis zur Abrechnung vorgeschriebenen Teilbeträge für vorsteuerabzugsberechtigte Kunden angegeben. TZBK dient zur Information über den künftigen Teilbetrag. TZBK dient nur der Information und stellt keine Rechnung dar. Dieser Info muss eine Rechnung folgen (mit Root Element „Invoice“ mit TZBA im Element „PaymentPosition“)

**Beispiel 1:**

```
<PaymentInfoPosition PaymentInfoPositionQualifier="TZBV">
  <Sector>01</Sector>
  <Description>vorgeschriebene Teilzahlungen</Description>
  <NetAmount>100.0</NetAmount>
  <VATPercentage>20.0</VATPercentage>
  <VATAmount>20.0</VATAmount>
  <DueDate>2007-01-01</DueDate>
</PaymentInfoPosition>
```

**Beispiel 2:**

```
<PaymentInfoPosition PaymentInfoPositionQualifier="TZBV">
  <Sector>01</Sector>
  <Description>vorgeschriebene Teilzahlungen</Description>
  <NetAmount>100.0</NetAmount>
  <VATPercentage>20.0</VATPercentage>
  <VATAmount>20.0</VATAmount>
  <DueDate>2007-01-01</DueDate>
</PaymentInfoPosition>
<PaymentInfoPosition PaymentInfoPositionQualifier="TZBK">
  <Sector>01</Sector>
  <Description>Künftiger Teilzahlungsbetrag</Description>
  <NetAmount>100.0</NetAmount>
  <VATPercentage>20.0</VATPercentage>
  <VATAmount>20.0</VATAmount>
</PaymentInfoPosition>
```

### 3.2.25 PaymentPosition

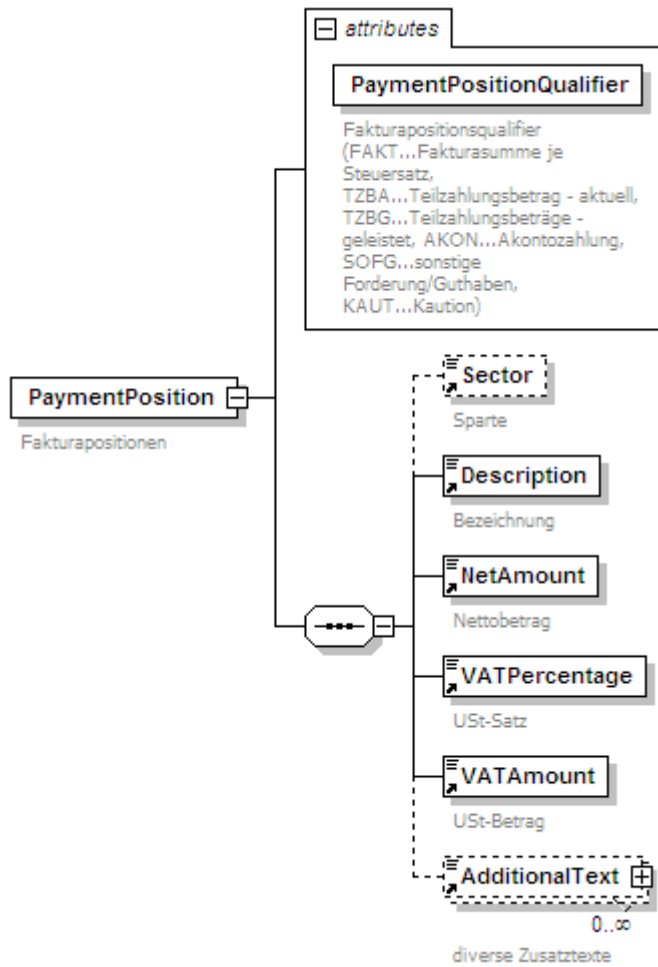

Name	Bedeutung	Kard.	Format
*/PaymentPosition	Fakturapositionen in diesem Block dürfen keine erlöswirksamen Positionen abgebildet werden (wie etwa Mahnspesen) keine Abbildung von Zwischensummen alle Positionen haben die Fälligkeit ../Invoice/PaymentDetails/DueDate"		XML-Komposit
@PaymentPositionQualifier	Fakturapositionsqualifier  <u>Enumeration:</u> FAKT ....Fakturasumme je Steuersatz (optional je Steuersatz und Sparte) TZBA ....Teilzahlungsbetrag - aktuell TZBG....Teilzahlungsbeträge - geleistet AKON ...Akontozahlung SOFG ...sonstige Forderung/Guthaben KAUT....Kautio(n) (Barsicherheit)	1...1	xsd:string max. 4 Stellen
/Sector	Sparte	0...1	SectorType
/Description	Fakturapositionsbezeichnung	1...1	xsd:string max. 50 Stellen
/NetAmount	Nettobetrag  Die Summe der Nettobeträge „NetAmount“ je Steuersatz in den Elementen „ConsumptionBillingPosition“ und „IndividualBillingPosition“ mit dem BillingPositionType „B“ müssen als	1...1	DecimalType10_2

Name	Bedeutung	Kard.	Format
	„NetAmount“ in den „PaymentPosition“ mit dem „PaymentPositionQualifier“ „FAKT“ übermittelt werden.		
/VATPercentage	Umsatzsteuersatz  „n“, für die Übermittlung eines Bruttobetrags (Bruttobetrag wird im Element „NetAmount“ übermittelt) Bsp.: sonstige Forderungen und Guthaben	1...1	PercentageType
/VATAmount	Umsatzsteuerbetrag  Aus der Summe der Umsatzsteuerbeträge „VATAmount“ der Elemente „PaymentPosition“ mit dem „PaymentPositionQualifier“, „FAKT“ ergibt sich der gesamte Umsatzsteuerbetrag aus den Abrechnungspositionen.  Aus dem Saldo aller Umsatzsteuerbeträge „/PaymentPosition/VATAmount“ ergibt sich die vom Leistenden abzuführende Umsatzsteuer	1...1	DecimalType10_2
/AdditionalText	Zusatztext	0...*	XML-Komposit <a href="#">AdditionalText</a>

Für die Umsatzsteuerermittlung und -darstellung sind 2 obligatorische Varianten möglich:

- 1) Die Umsatzsteuer wird positionsweise (je IndividualBillingPosition bzw. ConsumptionBillingPosition) berechnet und centgenau gerundet. Hier ist dann entsprechend „VATAmount“ centgenau anzugeben (2 Nachkommastellen). Centdifferenzen aus Rundungen können somit bei „PaymentPosition“ „FAKT“ und auch bei „TotalGrossAmount“ nicht entstehen.
- 2) Die USt wird über die Nettosumme je Steuersatz ermittelt und kaufmännisch centgenau gerundet. In dieser Variante ist <VATAmount> in den IndividualBillingPosition bzw. ConsumptionBillingPosition nicht anzuführen.

**Beispiel:**

Aus der Turnusabrechnung ergibt sich eine Summe aus den Abrechnungspositionen „/Invoice/ConsumptionItem/ConsumptionBillingPosition“ und „/Invoice/IndividualItem/IndividualBillingPosition“ für den Mehrwertsteuersatz von 20% in der Höhe von Netto 1.200 und mit dem Mehrwertsteuersatz von 0% in der Höhe von Netto 50. Diese werden mit dem „PaymentPositionQualifier“ „FAKT“ dargestellt.

Mit der Turnusabrechnung wird für die 1. Teilzahlung ein Betrag von Brutto 120 vorgeschrieben welcher mit dem „PaymentPositionQualifier“ „TZBA“ übermittelt wird.

```

<PaymentPosition PaymentPositionQualifier="FAKT">
  <Sector>01</Sector>
  <Description>Summe Verbrauchsabrechnung</Description>
  <NetAmount>1200</NetAmount>
  <VATPercentage>20.0</VATPercentage>
  <VATAmount>240</VATAmount>
  <AdditionalText ID="001">Positionen mit 20% USt.</AdditionalText>
</PaymentPosition>
<PaymentPosition PaymentPositionQualifier="FAKT">
  <Sector>01</Sector>
  <Description>Summe Verbrauchsabrechnung</Description>
  <NetAmount>50</NetAmount>
  <VATPercentage>0.0</VATPercentage>
  <VATAmount>0</VATAmount>
  <AdditionalText ID="001">Positionen mit 0% USt.</AdditionalText>
</PaymentPosition>
<PaymentPosition PaymentPositionQualifier="TZBA">
  <Sector>01</Sector>
  <Description>1. Teilzahlungsbetrag</Description>
  <NetAmount>100</NetAmount>
  <VATPercentage>20.0</VATPercentage>
  <VATAmount>20</VATAmount>
  <AdditionalText ID="001">Teilzahlungsbetrag, der mit Turnusabrechnung fällig ist</AdditionalText>
</PaymentPosition>

```

### 3.2.26 RoutingHeader

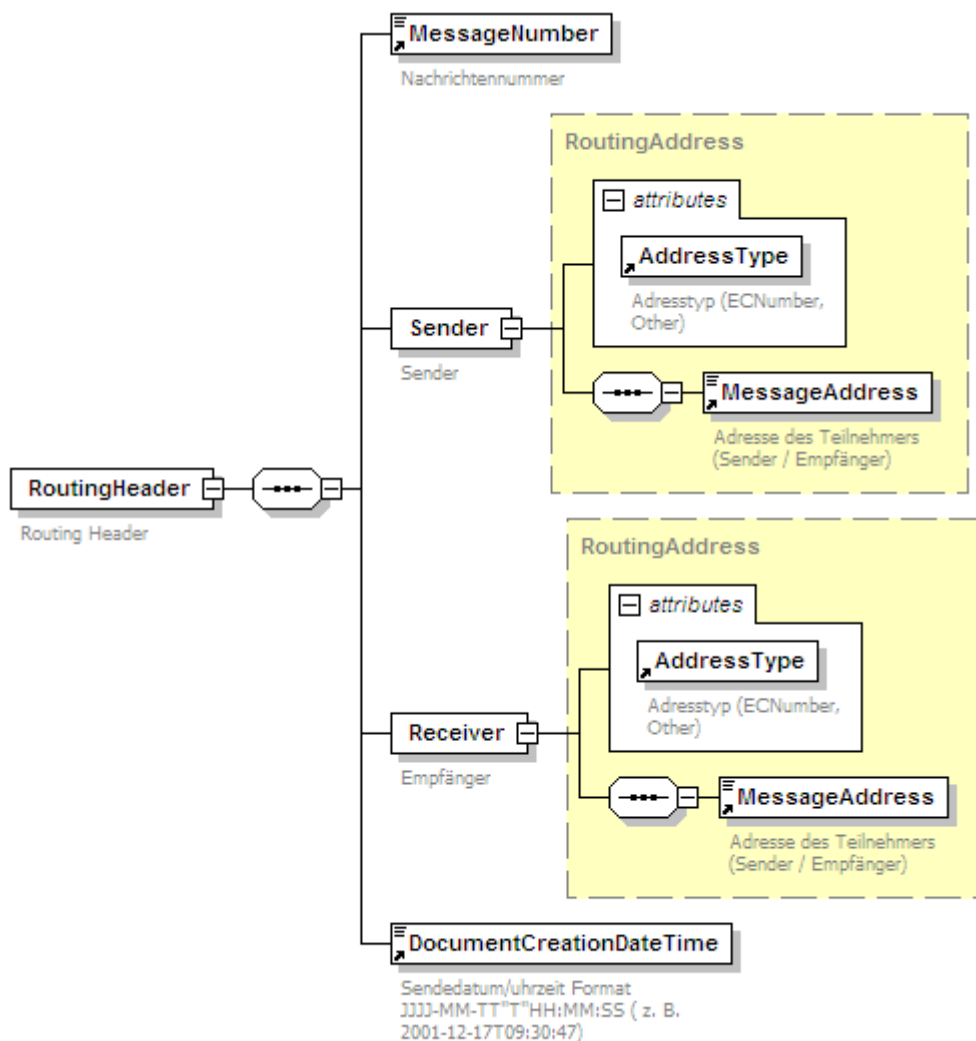

Name	Bedeutung	Kard.	Format
*/RoutingHeader	Routing Header		XML-Komposit
/MessageNumber	Nachrichtennummer eindeutige technische Versendenummer von einem z.B. einem IDE Subsystem	1...1	AlphaNumType max. 35 Stellen
/Sender	Sender	1...1	XML-Komposit
/Sender/@AddressType	Adresstyp  <u>Enumeration:</u> ECNumber Other	1...1	AdresstypeType
/Sender/MessageAddress	Adresse des Senders	1...1	xsd:string max. 120 Stellen
/Receiver	Empfänger	1...1	XML-Komposit
/Receiver/@AddressType	Adresstyp  <u>Werte:</u> ECNumber Other	1...1	AdresstypeType
/Receiver/MessageAddress	Adresse des Empfängers	1...1	xsd:string max. 120 Stellen

Name	Bedeutung	Kard.	Format
/DocumentCreationDateTime	Sendedatum / -uhrzeit	1...1	xsd:dateTime

```

<RoutingHeader >
  <MessageNumber>123ASD2345</MessageNumber>
  <Sender n1:AddressType="ECNumber">
    <MessageAddress>AT004000</MessageAddress>
  </Sender>
  <Receiver n1:AddressType="ECNumber">
    <MessageAddress>AT006000</MessageAddress>
  </Receiver>
  <DocumentCreationDateTime>2007-02-17T09:30:47</DocumentCreationDateTime>
</RoutingHeader>
    
```

### 3.2.27 Supplier

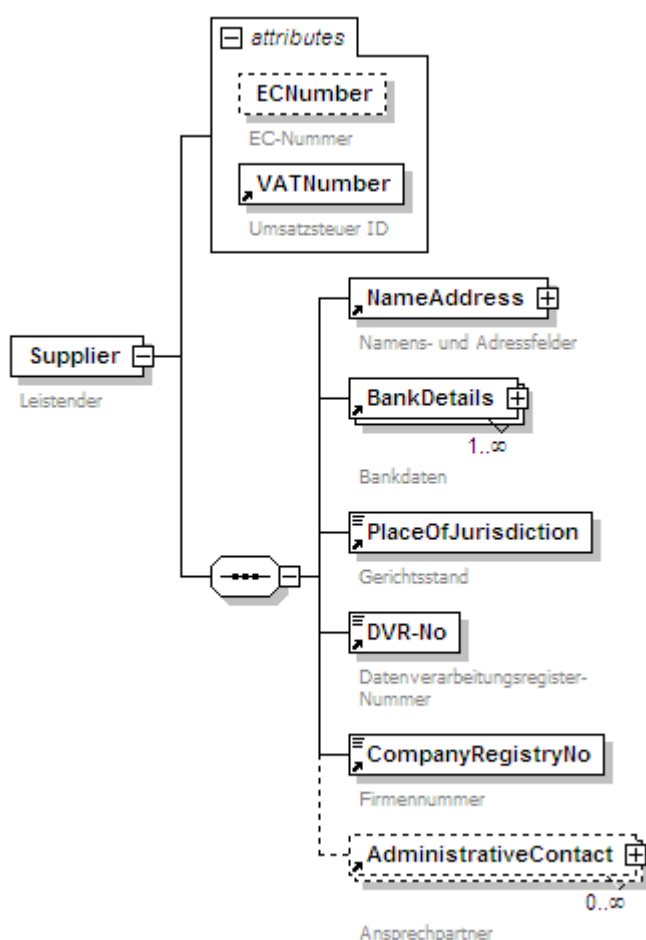

Name	Bedeutung	Kard.	Format
*/Supplier	Leistender der, der die Leistung tatsächlich erbringt – für den EVU internen Austausch der Netzrechnungen also der Netzbetreiber, bei Endkundenbeziehung mit ALLIN-Rechnung i. d. R. der Energielieferant		XML-Komposit
@ECNumber	Kennung Bei Netzrechnungen muss die EC-Nummer (z.B. AT003000) übermittelt werden.	0...1	xsd:string max. 8 Stellen
@VATNumber	UID	1...1	AlphaNumType max. 14 Stellen
/NameAddress	Name und Adresse	1...1	XML-Komposit <a href="#">NameAddress</a>



Name	Bedeutung	Kard.	Format
/BankDetails	Bankverbindung Bankverbindung(en) des Zahlungsempfängers, auf die der Vertragspartner bzw. der Rechnungsempfänger einzahlen kann	1...*	XML-Komposit <a href="#">BankDetails</a>
/PlaceOfJurisdiction	Gerichtsstand	1...1	xsd:string max. 40 Stellen
/DVR-No	DVR Nummer	1...1	AlphaNumType
/CompanyRegistryNo	Firmenbuchnummer	1...1	AlphaNumType
/AdministrativeContact	Sachbearbeiter auch hier bei Standardrechnungen zum Endkunden Kundenservice Die Möglichkeit, mehrere Sachbearbeiter (Kontokorrent, Störung,...) auszuweisen, ist gegeben	0...*	XML-Komposit <a href="#">AdministrativeContact</a>

### **Sparte Strom:**

```

<Supplier ECNumber="AT004000" VATNumber="ATU33790403">
  <NameAddress>
    <Name>
      <Salutation>Firma</Salutation>
      <Name1>Salzburg AG</Name1>
      <Name2>für Energie, Verkehr und Telekommunikation</Name2>
    </Name>
    <Address>
      <Street>Bayerhamerstraße</Street>
      <StreetNo>16</StreetNo>
      <ZIP>5020</ZIP>
      <City>Salzburg</City>
      <Country>AT</Country>
      <Phone>0662/8884-0</Phone>
      <Fax>0662/8884-170</Fax>
      <Internet>www.salzburg-ag.at</Internet>
      <Email>office@salzburg-ag.at</Email>
    </Address>
  </NameAddress>
  <BankDetails>
    <BankName>Raiffeisenverband Salzburg</BankName>
    <BankCode>35000</BankCode>
    <BankCountryCode>AT</BankCountryCode>
    <BankAccountNo>45005</BankAccountNo>
    <BankAccountOwner>Salzburg AG</BankAccountOwner>
  </BankDetails>
  <PlaceOfJurisdiction>Landesgericht Salzburg</PlaceOfJurisdiction>
  <DVR-No>0027685</DVR-No>
  <CompanyRegistryNo>FN 51350s</CompanyRegistryNo>
  <AdministrativeContact>
    <Name1>Franz Achleitner</Name1>
    <Competence>Centerleiter Abrechnung</Competence>
    <Phone>0662/8884-1401</Phone>
    <Fax>0662/8884/2905</Fax>
    <Email>franz.achleitner@salzburg-ag.at</Email>
  </AdministrativeContact>
</Supplier>

```

**Sparte Gas:**

```
<Supplier ECNumber="AT900059" VATNumber="ATU45459800">
  <NameAddress>
    <Name>
      <Name1>Wiener Netze GmbH</Name1>
    </Name>
    <Address>
      <Street>Erdbergstrasse 236</Street>
      <ZIP>1110</ZIP>
      <City>Wien-Simmering</City>
      <Country>AT</Country>
    </Address>
  </NameAddress>
  <BankDetails>
    <BankName>UniCredit Bank Austria AG</BankName>
    <BankCode>12000</BankCode>
    <BankCountryCode>AT</BankCountryCode>
    <BankAccountNo>696216001</BankAccountNo>
  </BankDetails>
  <PlaceOfJurisdiction>HG Wien</PlaceOfJurisdiction>
  <DVR-No>0992747</DVR-No>
  <CompanyRegistryNo>174297w</CompanyRegistryNo>
  <AdministrativeContact ContactType="Kundenbetreuung Gasnetz">
    <Name1/>
    <Phone>+43 (0)1 90 190-88660</Phone>
    <Fax>+43 (0)1 90 190-88688</Fax>
    <Email>info@wienernetze.at</Email>
  </AdministrativeContact>
  <AdministrativeContact ContactType="Störungsnummer Gas">
    <Name1>Störungsnummer Gas</Name1>
    <Competence>Störungsnummer Gas</Competence>
    <Phone>(01) 40 128-88</Phone>
  </AdministrativeContact>
</Supplier>
```

### 3.2.28 TimeDefinition

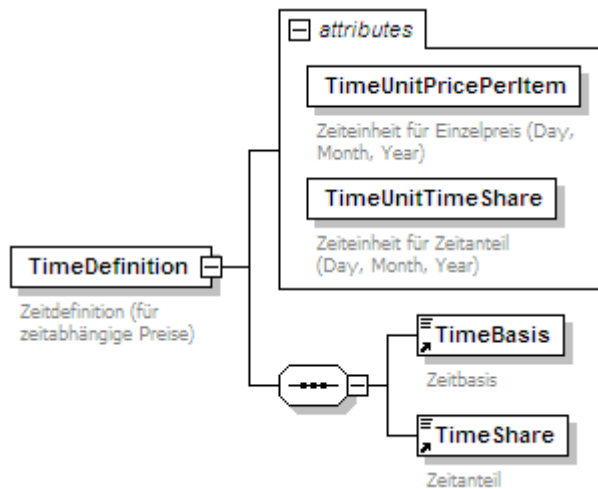

Name	Bedeutung	Kard.	Format
*/TimeDefinition	Zeitdefinition gilt nur für zeitabhängige Preise Zeitabhängige Preise sind z.B. Grund- und Leistungspreise, Messpreise, Pauschalpreise		XML-Komposit
@TimeUnitPricePerItem	Zeiteinheit für Einzelpreis  Festlegung für welche Zeiteinheit das Element PricePerItem gültig ist. Der genaue Zeitraum wird über die Anzahl im Element TimeBasis ermittelt  <u>Enumeration:</u> Day Month Year	1...1	TimeUnitType
@TimeUnitTimeShare	Zeiteinheit für Zeitanteil  Festlegung für welche Zeiteinheit der Betrag im Element NetAmount verrechnet wird. Der genaue Zeitraum wird über die Anzahl im Element TimeShare ermittelt  <u>Enumeration:</u> Day Month Year	1...1	TimeUnitType
/TimeBasis	Zeitbasis  Genauere Angabe zum Element PricePerItemTimeUnit, d.h. Anzahl Tage, Monate oder Jahre  Ist als TimeUnit <i>Month</i> definiert so sollte die TimeBasis ein Teiler von 12 sein (1, 2, 3, 4, 6, oder 12). Dies wird vor allem dann benötigt wenn bei TimeUnitTimeShare ein anderer Eintrag als <i>Month</i> verwendet wird. (Umrechnung eines Monatsbasispreises in einen tagesgenauen Betrag nach Hochrechnung des Basispreises auf ein Jahr)	1...1	xsd:integer max. 3 Stellen

Name	Bedeutung	Kard.	Format
/TimeShare	<p>Zeitanteil</p> <p>Genauere Angabe zum Element TimeUnitTimeShare, d.h. Anzahl Tage, Monate oder Jahre für welche die Berechnung erfolgt.</p> <p>Bei Verwendung von <i>Month</i> bzw. <i>Year</i> im Element TimeUnitTimeShare müssen bei Abgrenzungen, sofern keine Stichtagsregeln zur Anwendung kommen, entsprechende Nachkommastellen zur genauen Ermittlung erfasst werden.</p>	1...1	DecimalType5_6

Anhand der Rechnung aus Abschnitt 4.3.7 sollen die unterschiedlichen Möglichkeiten gezeigt werden die anhand einer TimeDefinition abgebildet werden können. Nicht dargestellt wird eine Mischung zwischen den einzelnen TimeUnits, die grundsätzlich ebenfalls möglich ist.

### Tagesgenaue Abrechnung eines Grund- bzw. Pauschalpreises

Der Inhalt des Elementes PricePerItem bezieht sich auf einen Zeitraum von 365 Tagen. Zur Ermittlung des Betrages NetAmount wird ein Zeitraum von 309 Tagen herangezogen

$$8,28 / 365 * 309 = 7,01$$

```

<ConsumptionBillingPositions BillingPositionType="B" ProductCodeType="VEO"> (bzw. FGW)
  <ProductID>1197</ProductID>
  <ProductDescription>Grundpreis</ProductDescription>
  <BillingQuantity>1</BillingQuantity>
  <BillingUOM>PCE</BillingUOM>
  <DateFrom>2007-01-01</DateFrom>
  <DateTo>2007-11-05</DateTo>
  <PricePerItem>8.28</PricePerItem>
  <TimeDefinition TimeUnitPricePerItem="Day" TimeUnitTimeShare="Day">
    <TimeBasis>365.0</TimeBasis>
    <TimeShare>309</TimeShare>
  </TimeDefinition>
  <NetAmount>7.01</NetAmount>
  <VATPercentage>20.0</VATPercentage>
</ConsumptionBillingPositions>
    
```

**Monatsgenaue Abrechnung eines Messpreises unter Berücksichtigung einer Stichtagsregel  
(keine Verrechnung bis 14. bei Ende Abrechnungsperiode)**

Der Inhalt des Elementes PricePerItem bezieht sich auf einen Zeitraum von 12 Monaten.  
Zur Ermittlung der Beträge NetAmount wird aufgrund einer Abgrenzung (z.B. Gerätewechsel) ein Zeitraum von 6,5161 bzw. 3,4839 Monaten (= gesamt 10 Monate) herangezogen.

$$28,56 / 12 * 6,5161 = 15,51$$

```
<ConsumptionBillingPositions BillingPositionType="B" ProductCodeType="VEO"> (bzw. FGW)
  <ProductID>3667</ProductID>
  <ProductDescription>Messentgelt</ProductDescription>
  <BillingQuantity>1</BillingQuantity>
  <BillingUOM>PCE</BillingUOM>
  <DateFrom>2007-01-01</DateFrom>
  <DateTo>2007-11-05</DateTo>
  <PricePerItem>28.56</PricePerItem>
  <TimeDefinition TimeUnitPricePerItem="Month" TimeUnitTimeShare="Month">
    <TimeBasis>12.0</TimeBasis>
    <TimeShare>6.5161</TimeShare>
  </TimeDefinition>
  <NetAmount>15.51</NetAmount>
  <VATPercentage>20.0</VATPercentage>
  <AdditionalText ID="001">Zähler Wirk Drehstrom</AdditionalText>
</ConsumptionBillingPositions>
```

$$12,00 / 12 * 3,4839 = 3,48$$

```
<ConsumptionBillingPositions BillingPositionType="B" ProductCodeType="VEO"> (bzw. FGW)
  <ProductID>3667</ProductID>
  <ProductDescription>Messentgelt</ProductDescription>
  <BillingQuantity>1</BillingQuantity>
  <BillingUOM>PCE</BillingUOM>
  <DateFrom>2007-01-01</DateFrom>
  <DateTo>2007-11-05</DateTo>
  <PricePerItem>12.00</PricePerItem>
  <TimeDefinition TimeUnitPricePerItem="Month" TimeUnitTimeShare="Month">
    <TimeBasis>12.0</TimeBasis>
    <TimeShare>3.4839</TimeShare>
  </TimeDefinition>
  <NetAmount>3.48</NetAmount>
  <VATPercentage>20.0</VATPercentage>
  <AdditionalText ID="001">Zähler Wirk Einphase</AdditionalText>
</ConsumptionBillingPositions>
```

**Monatsgenaue Abrechnung eines Pauschalbetrages unter Berücksichtigung eines begonnen Monats**

Der Inhalt des Elementes PricePerItem bezieht sich auf einen Zeitraum von 1 Monat.  
Zur Ermittlung des Betrages NetAmount wird ein Zeitraum von 11 Monaten herangezogen

$$1,25 / 1 * 11 = 13,75$$

```
<ConsumptionBillingPositions BillingPositionType="B" ProductCodeType="VEO"> (bzw. FGW)
  <ProductID>3017</ProductID>
  <ProductDescription>Zählpunktpauschale</ProductDescription>
  <BillingQuantity>1</BillingQuantity>
  <BillingUOM>PCE</BillingUOM>
  <DateFrom>2007-01-01</DateFrom>
  <DateTo>2007-11-05</DateTo>
  <PricePerItem>1.25</PricePerItem>
  <TimeDefinition TimeUnitPricePerItem="Month" TimeUnitTimeShare="Month">
    <TimeBasis>1.0</TimeBasis>
    <TimeShare>11</TimeShare>
  </TimeDefinition>
  <NetAmount>13.75</NetAmount>
  <VATPercentage>20.0</VATPercentage>
</ConsumptionBillingPositions>
```

## **4 Anhang A**

### **4.1 Dsig:Signatur**

Das XML Dokument kann optional mit einer elektronischen Signatur versehen werden.

Aufbau und Verwendung des Elements ds:Signature folgen der W3C Spezifikation 'XML-Signature Syntax and Processing' vom 12.Februar 2002.

## **5 Anhang B**

### **5.1 Produktnummern von Österreichs Energie**

### **5.2 Produktnummern vom Fachverband Gas Wärme**

Die Produktnummern für den Austausch von Netzrechnungsdaten werden auf der Web-Site <http://www.ebutilities.at/> zum Download bereit gestellt.

## **6 Anhang C**

### **6.1 Regeln in der Rechnungslegung zwischen Netzbetreiber und Energielieferant (Strom)**

### **6.2 Regeln in der Rechnungslegung zwischen Netzbetreiber und Energielieferant (Gas)**

Der Anhang C für die Regeln der Rechnungslegung wird auf der Web-Site <http://www.ebutilities.at/> zum Download bereit gestellt.